

CATÁLOGO DE PRODUTOS

MARCENARIA

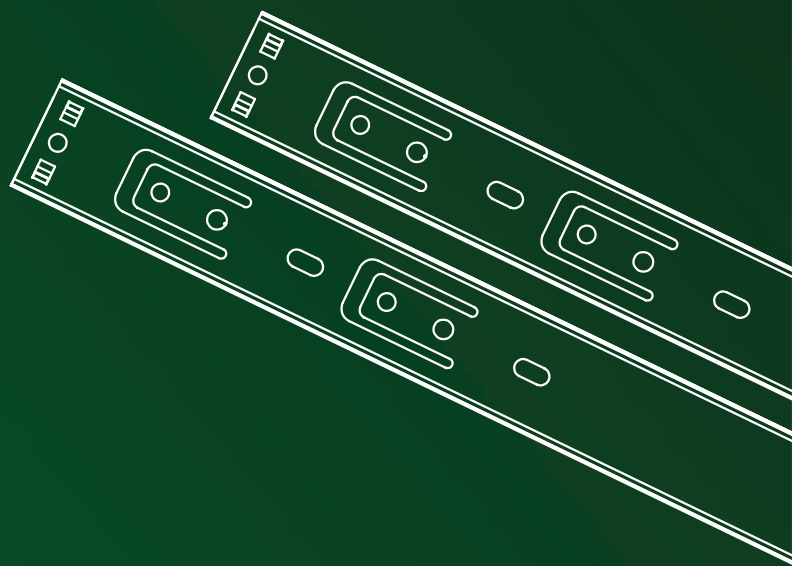

**BIGFER**

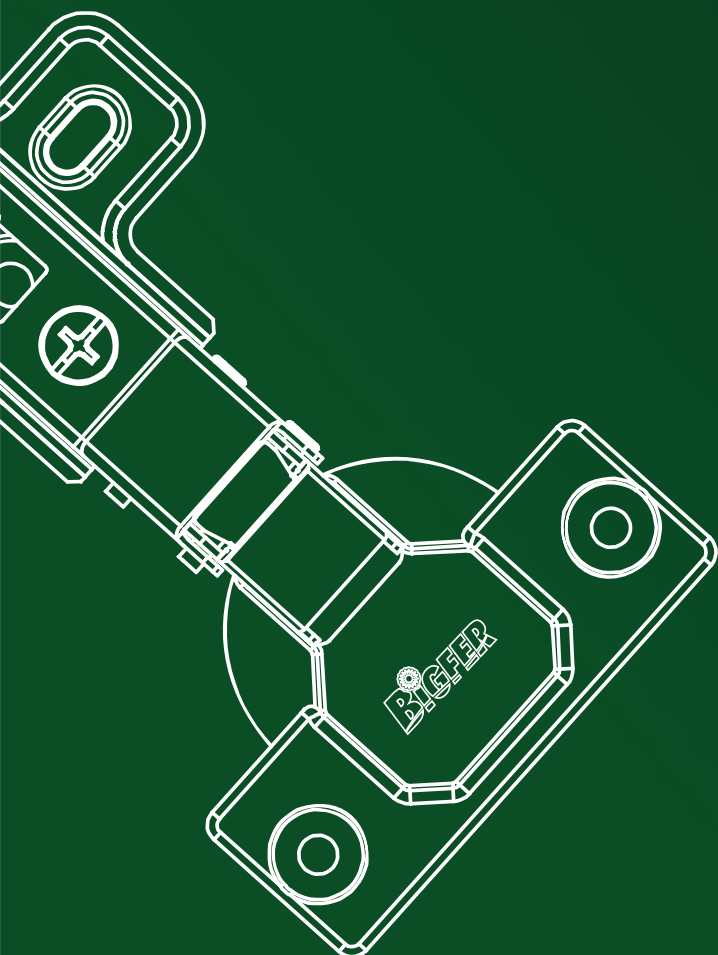
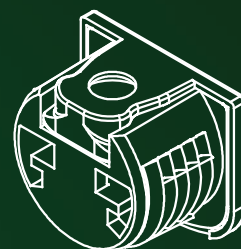

1ª Sede - 1989



1ª Pavilhão - 1991



1ª Expansão - 1994



2ª Expansão - 1996



3ª Expansão - 2000



Bigfer Matriz - 2023

GRUPO
BIGFER

Somos feitos de
história

Iniciamos nossas atividades em 1989, como uma pequena revenda de parafusos no porão da casa de nossos fundadores, em Farroupilha na Serra Gaúcha. Em 1991 nos transformamos em indústria produzindo encaixes para camas tubulares - nosso primeiro sucesso de vendas. A partir daí surgiu uma grande linha de produtos fabricados para o setor moveleiro.

A partir de 1994 com a criação dos kits para montagem dos móveis, expandimos novos horizontes Brasil afora e conquistamos nosso espaço na indústria moveleira nacional.

As oportunidades de mercado nos levaram a expandir nosso negócio em diferentes áreas: produção de acessórios para móveis, embalagens plásticas, acessórios para eletrodomésticos, além de distribuição, importação e revenda de materiais para móveis em geral.

Nosso portfólio inclui quatro marcas: Bigfer Acessórios para Móveis, Contatto Puxadores, Lema Embalagens e Hettich.

Com mais de 100mil m² de área construída, divididas em quatro fábricas e três centros de distribuição instalados em Farroupilha - RS, Curitiba - SC, Curitiba - PR, Jundiaí e Votuporanga - SP. Atendemos indústrias de móveis seriados, móveis planejados, revendas e marcenarias em todo o Brasil e América Latina.

Contamos com frota própria com mais de 100 veículos que atendem toda a região Sul e Sudeste, encurtando distâncias e nos aproximando ainda mais das pessoas que acreditam e confiam em nosso trabalho.

São 35 anos de aprendizado, mas uma coisa é certa, a mudança nunca para. Nosso negócio já se transformou várias vezes ao longo destes anos e continuará se transformando em busca de entregar sempre as melhores soluções para os problemas de nossos clientes.

Aponte a câmera do celular
e conheça nossa história:





Presente nos móveis de milhares de pessoas em todo o Brasil e ao redor do mundo!



Lema Embalagens - Farroupilha - RS



Curitibanos - SC



Curitiba - PR



Jundiaí - SP



Votuporanga - SP



Frota própria de entrega com mais de 100 veículos



Futuras Instalações - Nova Sardenha - Farroupilha - RS



Futuras Instalações - Nova Milano - Farroupilha - RS



O maior fabricante de acessórios para móveis da América Latina!

GRUPO
BIGFER



ÍNDICE GERAL

PRODUTOS BIGFER

Dobradiças	08 - 09
Corrediças	10 - 11
Sistemas para Portas de Correr...	12 - 15
Sistemas de Fixação	16 - 19
Rodízios	20 - 21

CONTATTO PUXADORES

Perfis	32 - 33
Alças	33 - 35
Pontos	35 - 36

PRODUTOS HETTICH

Dobradiças	38 - 42
Articuladores	42
Gavetas Metálicas	43 - 44
Organizadores	44 - 46

ITENS DE REVENDA

MDF e Fitas de Borda	52 - 53
Ferramentas	54 - 57
Sistemas de Fixação	57 - 60
Rodízios	60
Fechaduras	61
Puxadores	61 - 62
Dobradiças	63 - 65
EPIS	65 - 66
Serras	67



Pistões	21
Sapatas	21 - 23
Ferragens em Geral	24 - 28
Parafusos	29 - 30

Especiais	35
Concha	36

Corrediças Quadro	46 - 47
Sistemas para Portas	47 - 49
Ferragens em Geral	49 - 50

Máquinas	67 - 69
Fios	69
Abrasivos	70
Adesivos	71
Colas	71 - 76
Embalagens Plásticas	76
Papel Ondulado	77
Iluminação	77 - 78

Personalizamos nossos produtos com a sua marca!

A fixação perfeita e os produtos com a sua marca nos móveis de seus clientes.
São diversos itens com a possibilidade de personalização: materiais em aço, Zamac ou polímero.
Consulte **todas as possibilidades** com seu vendedor.



Dobradiças Sensys com arremate personalizado



Tambores Bigfix personalizados



Dobradiças Bigfer Inox com arremate personalizado



Lift Junior personalizado

Peças injetadas em polímero personalizadas



BIGFER
acessórios para móveis

Desde 1989 Inovando para Solucionar

Acesse nosso
Portal de Vendas
on-line e compre
a qualquer hora!

SAIBA MAIS





DOBRADIÇAS BIGFER COM AMORTECIMENTO INTEGRADO



- ✓ Tecnologia de calço "clip"
- ✓ Ângulo de 105° de abertura e regulação tridimensional

Amortecimento perfeito e muito mais qualidade para suas portas.



Dobradiça Caneco 35 com Amortecimento Integrado

Dobradiça Caneco 35 com Calço 0

Cód. 07.05.457

- Dobradiça Caneco 35 Colo Baixo com Calço 0

Cód. 07.05.458

- Dobradiça Caneco 35 Colo Alto com Calço 0

Cód. 07.05.459

- Dobradiça Caneco 35 Colo Super Alto com Calço 0

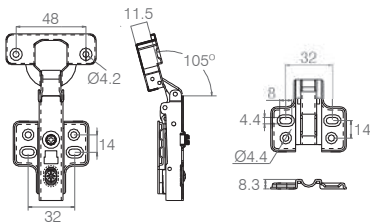

- Material: Aço
- Acabamento: Níquel (421)



Dobradiça Caneco 35 Leve com Amortecimento

Dobradiça Caneco 35 Leve com Calço Fixo

Cód. 4115412990

- Dobradiça Caneco 35 Leve Colo Baixo com Calço Fixo

Cód. 4115402991

- Dobradiça Caneco 35 Leve Colo Alto com Calço Fixo

Cód. 4115592996

- Dobradiça Caneco 35 Leve Colo Super Alto com Calço Fixo

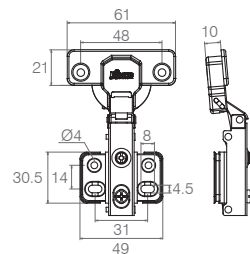

- Material: Aço
- Acabamento: Níquel (421)



Dobradiça Nacional Caneco 35 com Amortecimento

Dobradiça Caneco 35 Nacional com Calço Fixo

Cód. 07.05.585

- Dobradiça Caneco 35 Colo Baixo com Calço Fixo

Cód. 07.05.587

- Dobradiça Caneco 35 Colo Alto com Calço Fixo

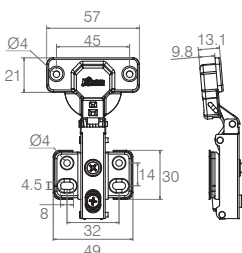

- Material: Aço
- Acabamentos: Zinco Branco (411) e Níquel (421)



Dobradiça Caneco 35 Inox com Amortecimento

Dobradiça Caneco 35 Inox com Calço Clip

Cód. 4115953110

- Dobradiça Caneco 35 Colo Baixo com Calço Clip

Cód. 4115963110

- Dobradiça Caneco 35 Colo Alto com Calço Clip

Cód. 4115983110

- Dobradiça Caneco 35 Colo Super Alto com Calço Clip

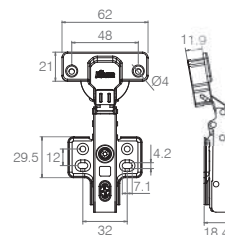

- Material: Aço Inox



Dobradiça 165° com Amortecimento

Dobradiça 165° Caneco 35 com Calço 0

Cód. 4115892991

- Dobradiça 165° Caneco 35
- Colo Baixo com Calço 0

Cód. 4131742991

- Dobradiça 165° Caneco 35
- Colo Alto com Calço 0



- Material: Aço
- Acabamento: Níquel

Dobradiças Angulares com Amortecimento

Dobradiça W45 + Calço 0

Cód. 4131712991

- Dobradiça W45 Caneco 35
- com amortecimento + Calço 0

Dobradiça W90 + Calço 0

Cód. 4131722991

- Dobradiça W90 Caneco 35
- com amortecimento + Calço 0



Dobradiça W45



Dobradiça W90

- Material: Aço
- Acabamento: Níquel

Dobradiça Caneco 35

Dobradiça Caneco 35

Código	Descrição
07.05.353	Colo baixo com mola
07.05.432	Colo baixo sem mola
07.05.349	Colo alto com mola
07.05.433	Colo alto sem mola

Calço para Dobradiças Caneco 35

Código	Tamanho	A
07.05.363	Baixo	8.1
07.05.362	Médio	13
07.05.361	Alto	15.9
07.05.380	Super Alto	18.2

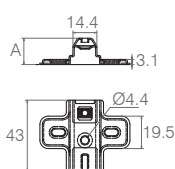
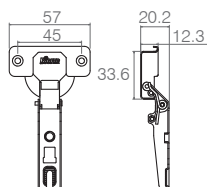

- Material: Aço
- Acabamentos: Zinco Branco (411) e Níquel (421)

Dobradiça Caneco 26

Dobradiça Caneco 26

Código	Descrição
07.05.290	Colo baixo com mola
07.05.301	Colo alto com mola
07.05.302	Colo super alto com mola

Calço para Dobradiça Caneco 26

Código	Tamanho	A	B
07.05.290	Calço 1	6.9	5.4
07.05.294	Calço 5	10	8.9
07.05.292	Calço 7	12	10.5
07.05.271	Calço 12	16.9	15.4

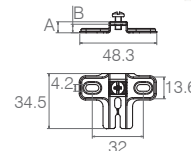
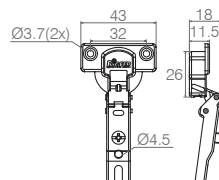

- Material: Aço
- Acabamento: Zinco Branco (411)

Gabarito para Caneco: Cód. 1501019

Gabarito para Calços: Cód. 1501020



- Feito em plástico ✓

- Modelos: para caneco 35 e calço de dobradiça ✓

Muito mais facilidade para montar seus móveis!

GABARITOS PARA DOBRADIÇAS BIGFER

Corrediça

Corrediça

Tamanho	Código
Corrediça 250mm	11.03.154
Corrediça 300mm	11.03.113
Corrediça 350mm	11.03.114
Corrediça 400mm	11.03.115
Corrediça 450mm	11.03.116
Corrediça 500mm	11.03.117

- Regulagem de altura através de furos oblongos no trilho
- Roldana de plástico para absorver ruídos
- Carga máxima: 15kg
- Material: Aço Baixo Carbono
- Acabamentos: Pintura Epóxi Branca (601), Pintura Epóxi Preta (603) e Pintura Epóxi Alumínio (611)



Medidas para Furação

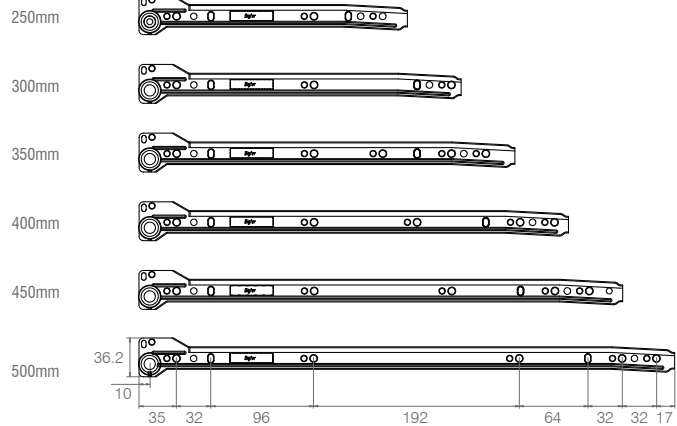

Corrediça Light

Corrediça Light

Tamanho	Código
Corrediça 250mm	11.03.816
Corrediça 300mm	11.03.825
Corrediça 350mm	11.03.292

- Regulagem de altura através de furos oblongos no trilho
- Roldana de plástico para absorver ruídos
- Carga máxima: 6kg
- Material: Aço Baixo Carbono
- Acabamentos: Pintura Epóxi Alumínio (611), Pintura Epóxi Branco (601) e Pintura Epóxi Preta (603)



Medidas para Furação

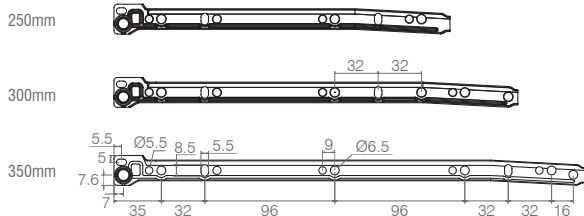

Corrediça Reforçada

Corrediça Reforçada

Tamanho	Código
Corrediça 330mm	11.03.627
Corrediça 385mm	11.03.846
Corrediça 450mm	11.03.803

- Roldana de plástico para absorver ruídos
- Carga máxima: 25kg
- Material: Aço Baixo Carbono
- Acabamento: Pintura Epóxi Preta (603)



Medidas para Furação

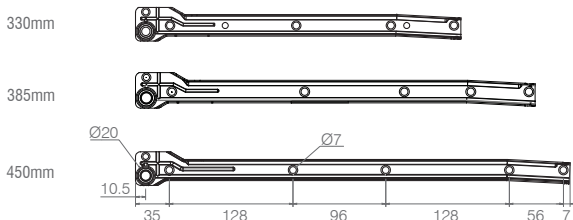

Trilho Telescópico

Trilho Telescópico 45mm

Tamanho	Código
250	2001103000
300	2001103001
350	2001103002
400	2001103003
450	2001103004
500	2001103005
550	2001103006

- Material: Aço
- Acabamento: Zinco Branco (411)
- Carga Máxima: 25kg
- EB 12.5



Medidas para Furação

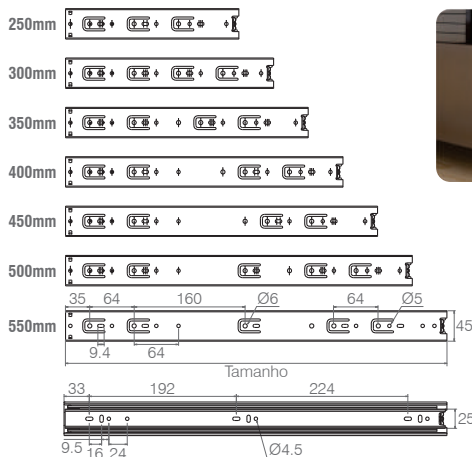

Aplicação



Trilho Telescópico Light

Trilho Telescópico Light 35mm

Tamanho	Código
250	2001001437
300	2001001444
350	2001001451
400	2001001468
450	2001001475
500	2001001482

- Material: Aço
- Acabamento: Zinco Branco (411)
- Carga Máxima: 20kg
- EB 12.5



Medidas para Furação

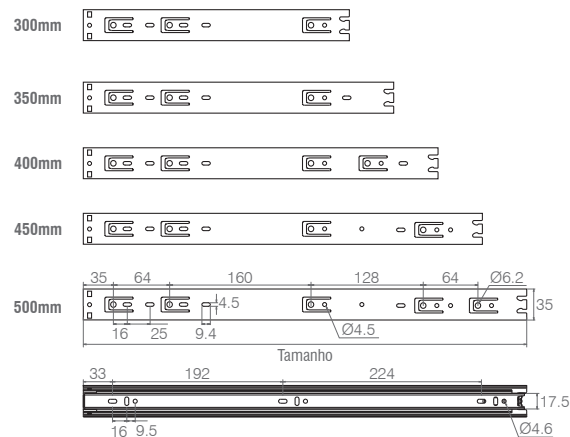

Trilho Telescópico Mini Light

Trilho Telescópico Mini Light

Tamanho	Código
250	2001001490
300	2001001491
350	2001001492
400	2001001493

- Material: Aço
- Acabamento: Galvanizado
- Carga Máxima: 6kg
- EB 12.5



Medidas para Furação

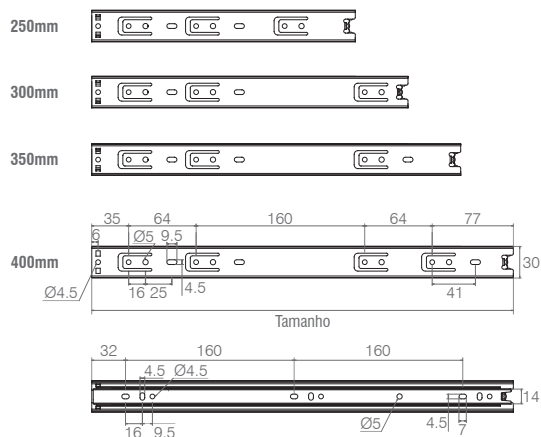



Acesse o QR Code e saiba mais sobre os detalhes do produto.



Sistema para portas de correr **SUPER 40**

O sistema para portas de correr SUPER 40 é prático de instalar, e tem um correr suave e silencioso, perfeito para todos os seus projetos.

Crie sem limites! Com o SUPER 40, você projeta portas de até 40 kg sem se preocupar com qualidade e resistência.

- Amortecimento perfeito no fechamento das portas
- Sistema para 2 ou 3 portas
- Sistema para portas sobrepostas
- Para portas de madeira ou perfil de alumínio
- Travas de segurança e anti-descarrilamento



SUPER 40 com amortecimento

Conjunto de guias e componentes do sistema com amortecimento

- O conjunto contém todos os carrinhos, assim como as peças necessárias para fixar armários com 2 ou 3 portas
- O conjunto contém todos os amortecedores e guias para armários com 2 ou 3 portas
- Os amortecedores incluídos nos kits são exclusivos para o fechamento das portas
- No kit de 3 portas, todas as portas fecham com amortecimento, porém o sentido de abertura e fechamento da porta central deve ser escolhido no momento da montagem - a porta abrirá e amortecerá somente para um dos lados

Espessura das portas em mm	Peso máx. da porta em kg	Sistema de Amortecimento de Fechamento	Códigos / Quantidade de Portas	
			2 portas	3 portas
15 - 20	40	sim	11.01.389	11.01.390
21 - 28	40	sim	11.01.395	11.01.396

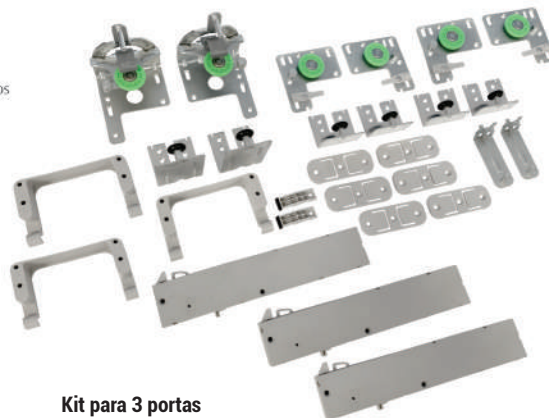

Kit para 3 portas com amortecimento

SUPER 40 sem amortecimento

Conjunto de guias e componentes do sistema sem amortecimento

- O conjunto contém todos os carrinhos, assim como as peças necessárias para fixar armários com 2 ou 3 portas
- O conjunto contém todos os amortecedores e guias para armários com 2 ou 3 portas

Espessura das portas em mm	Peso máx. da porta em kg	Sistema de Amortecimento de Fechamento	Códigos / Quantidade de Portas	
			2 portas	3 portas
15 - 20	40	não	11.01.387	11.01.388
21 - 28	40	não	11.01.393	11.01.394

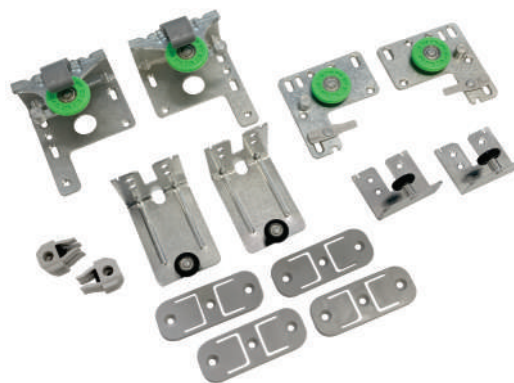

Kit para 2 portas sem amortecimento

Trilhos SUPER 40

Trilhos

- O conjunto contém dois trilhos - 01 superior + 01 inferior
- Os trilhos podem ser usados para os kits com 2 ou 3 portas

Conjunto trilhos

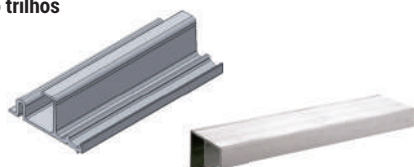

Comprimento mm	Acabamento	Códigos	Embalagem
3000	Natural	37827	1 superior + 1 inferior
6000	Natural	37828	1 superior + 1 inferior

Trilho superior com 6m de comprimento



Comprimento mm	Acabamento	Código	Embalagem
6000	Natural	37862	4 un.

Trilho inferior com 6m de comprimento



Comprimento mm	Acabamento	Código	Embalagem
6000	Natural	37754	4 un.



Os sistemas para portas de correr Bigfer possuem características que atendem requisitos como facilidade de instalação e utilização.

Nossas linhas **DUO** e **TRIO** permitem que os móveis fiquem mais atraentes, funcionais e com um abrir e fechar suave e silencioso, dentro de uma proposta competitiva. Todos os kits podem ser montados conforme o projeto do cliente.



Sistema para Porta de Correr DUO 10

Sistema para Porta de Correr DUO 10 - Kit para 1 Porta

Cód. 11.01.363

• MDF 15mm

Cód. 11.01.364

• MDF 18mm



Especificações Técnicas

- Para portas de até 40kg
- Para portas em madeira
- Espessura da porta de 15mm e 18mm - conforme trilhos utilizados
- Kit para 1 porta
- Sistema de Amortecimento opcional: 11.01.285

Perfil Superior

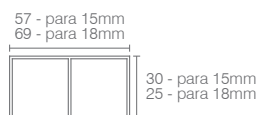

- Código unitário: 6021324 para 15mm
- Código unitário: 6003001930 para 18mm
- Comprimento 6.000mm
- Material: Alumínio
- Acabamento Padrão: Sem acabamento
- Embalagem padrão: 4 UN

Perfil Inferior

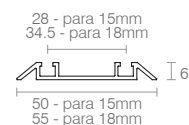

- Código unitário: 6021325 para 15mm
- Código unitário: 6003001910 para 18mm
- Comprimento 6.000mm
- Material: Alumínio
- Acabamento Padrão: Sem acabamento
- Embalagem padrão: 4 UN

Sistema para Porta de Correr DUO 11

Sistema para Porta de Correr DUO 11 - Kit para 1 Porta

Cód. 11.01.365

• MDF 15mm

Cód. 11.01.366

• MDF 18mm



Especificações Técnicas

- Para portas de até 40kg
- Para portas em madeira
- Espessura da porta de 15mm e 18mm - conforme trilhos utilizados
- Kit para 1 porta
- Sistema de Amortecimento opcional: 11.01.285

Perfil Superior

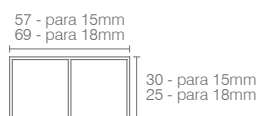

- Código unitário: 6021324 para 15mm
- Código unitário: 6003001930 para 18mm
- Comprimento 6.000mm
- Material: Alumínio
- Acabamento Padrão: Sem acabamento
- Embalagem padrão: 4 UN

Perfil Inferior

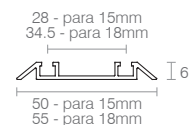

- Código unitário: 6021325 para 15mm
- Código unitário: 6003001910 para 18mm
- Comprimento 6.000mm
- Material: Alumínio
- Acabamento Padrão: Sem acabamento
- Embalagem padrão: 4 UN

Sistema para Porta de Correr TRIO 01

Sistema para Porta de Correr TRIO 01 - Kit para 1 Porta

Cód. 11.01.252

• MDF 15mm



Especificações Técnicas

- Para portas de até 25kg
- Para portas em madeira
- Espessura da porta de 15mm
- Kit para 1 porta

Perfil Superior

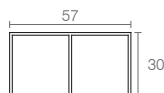

- Código unitário: 6021324
- Comprimento 6.000mm
- Para MDF 15mm
- Material: Alumínio
- Acabamento Padrão: Sem acabamento
- Embalagem padrão: 4 UN

Perfil Inferior

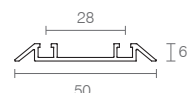

- Código unitário: 6021325
- Comprimento 6.000mm
- Para MDF 15mm
- Material: Alumínio
- Acabamento Padrão: Sem acabamento
- Embalagem padrão: 4 UN

Sistema para Porta de Correr TRIO 05

Sistema para Porta de Correr TRIO 05 - Kit para 1 Porta

Cód. 11.01.256

• MDF 15mm



Especificações Técnicas

- Para portas de até 30kg
- Para portas em madeira
- Espessura da porta de 15mm
- Kit para 1 porta

Perfil Superior

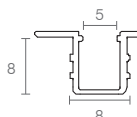

- Código unitário: 6009001001
- Comprimento 6.000mm
- Para MDF 15mm
- Material: Alumínio
- Acabamento Padrão: Sem acabamento
- Embalagem padrão: 4 UN

Perfil Inferior

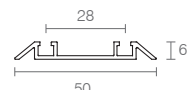

- Código unitário: 6021325
- Comprimento 6.000mm
- Para MDF 15mm
- Material: Alumínio
- Acabamento Padrão: Sem acabamento
- Embalagem padrão: 4 UN

Sistema para Porta de Correr TRIO 06

Sistema para Porta de Correr TRIO 06 - Kit para 1 Porta

Cód. 11.01.262

• MDF 15mm



Especificações Técnicas

- Para portas de até 30kg
- Para portas em madeira
- Espessura da porta de 15mm
- Kit para 1 porta

Perfil Superior

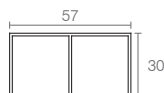

- Código unitário: 6021324
- Comprimento 6.000mm
- Para MDF 15mm
- Material: Alumínio
- Acabamento Padrão: Sem acabamento
- Embalagem padrão: 4 UN

Perfil Inferior

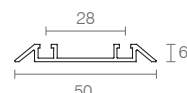

- Código unitário: 6021325
- Comprimento 6.000mm
- Para MDF 15mm
- Material: Alumínio
- Acabamento Padrão: Sem acabamento
- Embalagem padrão: 4 UN

Tambor Bigfix

Tambor Bigfix 15mm

Código	ØA	B	C
09.11.008	14.7	10	5.75
09.11.007	15	11	6.8
09.11.020	15	11	6.8

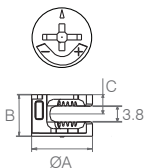

- Material: Zamac
- Acabamento: Sem Acabamento (901)
- Utilizado com tampas: 10.04.001 e 10.04.005

Tambor Bigfix

Tambor Bigfix 12mm

Cód. 09.11.005

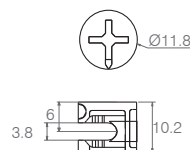

- Material: Zamac
- Acabamento: Sem Acabamento (901)
- Utilizado com tampa 10.05.024

TAMBORES BIGFIX PERSONALIZADOS

Aumente a **visibilidade** da sua empresa com um produto **exclusivo!**

- ✓ Personalize os tambores Bigfix com a sua marca!



Tambor Bigfix

Tambor Bigfix 15mm

Cód. 09.11.015

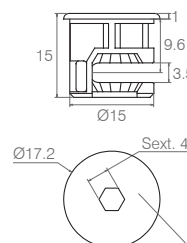

Possibilidade de personalização com o logo do cliente

- Material: Zamac
- Acabamento: Niquel (421)
- Utilizado em MDF 18mm

Parafuso Bigfix

Parafuso Bigfix Fenda Combinada

Cód. 09.02.141

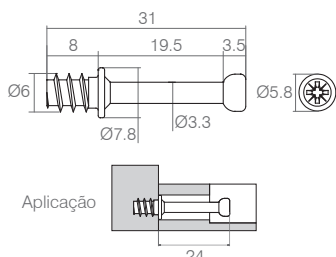

- Material: Aço
- Acabamento: Zinco Branco (411)

Parafuso Bigfix

Parafuso Bigfix 6,3x1 1/4"

Cód. 4161950000

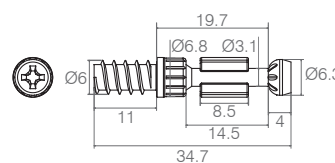

- Material: Aço
- Acabamento: Zinco Branco (411)

Parafuso Bigfix

Parafuso Bigfix Anelado Fenda Cruzada

Código	Aplicação	A	B	C	D
76.90.19.195	24	31	19.5	8	10.2
76.90.19.304	24	34	20	10	10.7
76.90.19.310	34	41	29.5	8	9.7
76.90.19.194	34	44	29.5	11	11

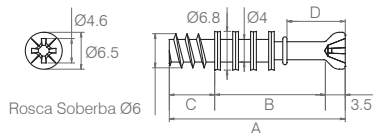

Rosca Soberba Ø6

Aplicação

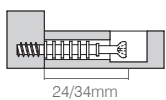

- Material: Aço Estampado
- Acabamento: Zinco Branco (411)

Parafuso Bigfix

Parafuso Bigfix Fenda Cruzada

Código	A	B	C	D (rosca)	
09.02.075	44.5	8	32.5	M6	especial
09.02.151	41.7	7.5	30.7	M6	especial
09.02.074	34	10	20	M6	24
09.02.091	34	8	22	M6	especial
09.02.140	32	8.5	19.5	1/4"	24
09.02.044*	31.5	8	19.5	M6	24

* Estampado

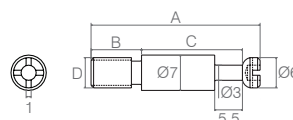

Aplicação

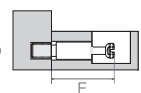

- Material: Aço
- Acabamento: Zinco Branco (411)

Parafuso Bigfix

Parafuso Bigfix Fenda Combinada

Código	A	B
09.02.088	32	8.5
09.02.068	34.5	11

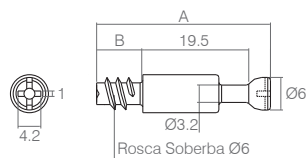

Rosca Soberba Ø6

Aplicação

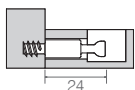

- Material: Aço Estampado
- Acabamentos: Zinco Branco (411) e Sem Acabamento (901)

Parafuso Bigfix

Parafuso Bigfix Rosca Soberba

Código	A	B	C	Fenda	E	Rosca
09.02.054	64.5	25	35.5	Cruzada	especial	6
09.02.031	60.5	11	45.5	Cruzada	especial	6
09.02.084	44.5	11	29.5	Cruzada	34	6
09.02.052*	39	15.5	19.5	Cruzada	24	6

* Estampado

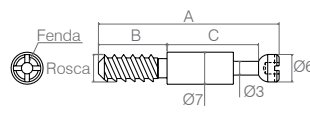

Aplicação

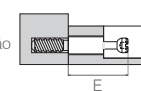

- Material: Aço
- Acabamento: Zinco Branco (411)

Parafuso União

Parafuso União

Código	A	B	C
09.08.072	22	10.5	24.5 a 29
09.08.136	22	12	25.5 a 30
09.08.139	22	14	27.5 a 32
09.08.141	22	16	30 a 34
09.08.073	27	12	29.5 a 34.5
09.08.134	27	20	38 a 43
09.08.084	22	25	38 a 43
09.08.086	27	25	43 a 47

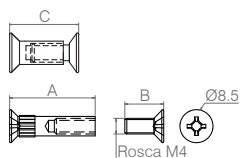

- Material: Aço
- Acabamentos: Zinco Branco (411) e Zinco Amarelo (413)



Parafuso União

Parafuso União

Código	A	B
09.08.047	23 a 30	9
09.08.017	24 a 32	11.5
09.08.011	26 a 34	11.5
09.08.016	33 a 42	11.5
09.08.033	52 a 74	19.5

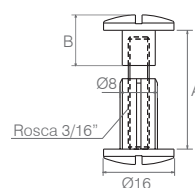

- Materiais: Polímero e Aço
- Acabamento Haste: Zinco Branco (411)
- Acabamentos: Preto (015) e Branco (005)



Parafuso União

Parafuso União com Flange

Código	A	B	C
09.08.070	22	22.5 a 28	10
09.08.099	22	24.5 a 30	12
09.08.071	28	28.5 a 34	10
09.08.127	36	30.5 a 36	12
09.08.100	35.5	33.5 a 40	16

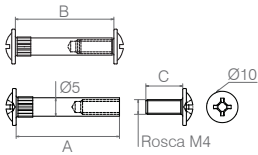

- Material: Aço
- Acabamentos: Zinco Branco (411) e Níquel (421)

Porca Garra

Porca Garra

Código	ØA	B	C	ØD	E (rosca)
09.03.049	23	8	11.5	9.5	5/16"
09.03.057	23	8	11.5	9.5	M8
09.03.053	19.7	7	10	7.7	1/4"
09.03.056	19.7	7	10	7.7	M6

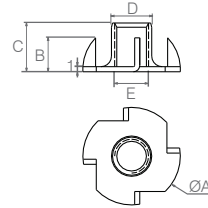

- Material: Aço 1.06
- Acabamentos: Zinco Branco (411), Zinco Amarelo (413) e Sem Acabamento (901)

Porca Cilíndrica

Porca Cilíndrica

Código	Fenda	A (rosca)
09.01.050	Philips	1/4"
09.01.011	Philips	M6

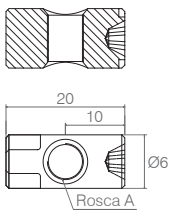

- Material: Zamac
- Acabamentos: Zinco Branco (411), Zinco Amarelo (413) e Sem Acabamento (901)

Porca Meia Lua

Porca Meia Lua Plástica Rosca 1/4"

Cód. 09.03.195

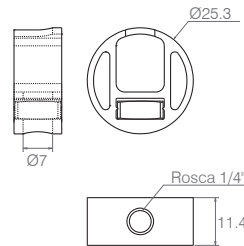

- Materiais: Polímero e Aço
- Acabamento: Preto (015)
- Para furo de Ø1"

Porca Meia Lua

Porca Meia Lua Estampada

Código	Rosca A
09.01.104	1/4"
09.01.108	M6

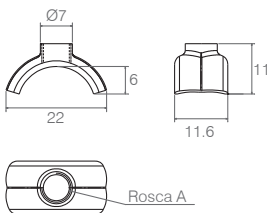

- Material: Aço 1.5
- Acabamentos: Zinco Branco (411) e Zinco Amarelo (413)
- Para furo de Ø1"

Bucha Americana

Bucha Americana

Código	A	B	C	ØD	ØE	F	G
09.07.212	1/4"	25	6	12	8.7	1.4	Sext. 6.3
09.07.200	1/4"	20	4	12	8.5	1	Sext. 6.3
09.07.199	1/4"	13	4	12	8.7	1	Sext. 6.3
09.07.289	5/16"	25	9.4	14.5	10.7	1	Sext. 8.2
09.07.201	5/16"	19	5	14.5	10.3	1	Sext. 8
09.07.253	5/16"	12.5	5	14.5	10.8	1	Sext. 8
09.07.023	M6	20	4	12	8.5	1	Sext. 6.3
09.07.198	M6	13	4	12	8.7	1	Sext. 6.3
09.07.171	M6	10	3.5	12	8.5	1	Sext. 6.3
09.07.213	M8	19	5	14.5	10.8	1	Sext. 8

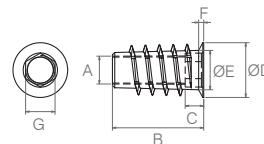

- Material: Zamac
- Acabamentos: Zinco Branco (411), Zinco Amarelo (413) e Sem Acabamento (901)

Gabarito para Furação

Gabarito para Furação Sistema Bigfix

Cód. 15.01.001

- Usado em chapas de 15mm, 18mm e 25mm
- Utilizado com parafuso Bigfix de 24 e 34 mm
- Materiais: Alumínio/Aço
- Acabamento: Anodizado (461)
- Acompanha manual de regulagem

Componentes que acompanham

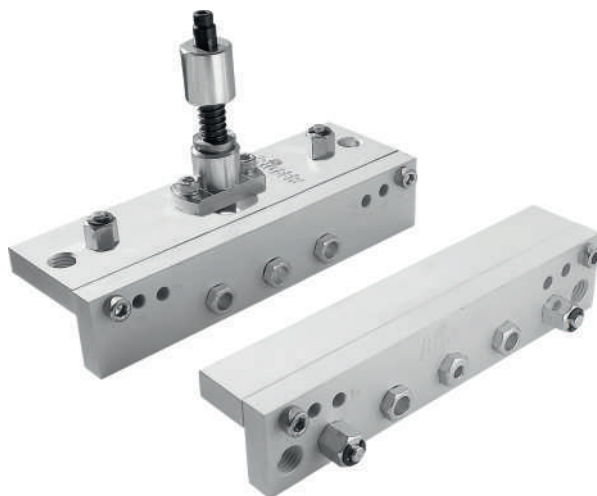
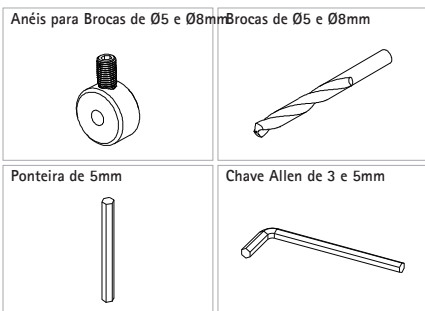

Furação de Tambor Bigfix e Cavilha

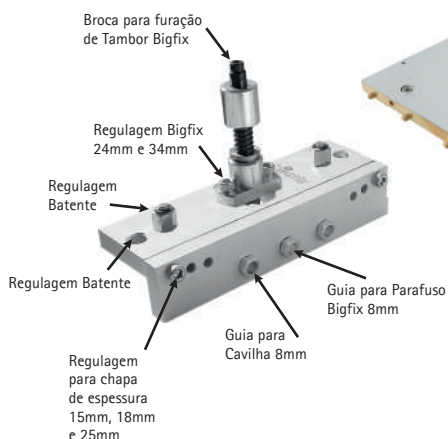

Furação de Tambor Bigfix e Cavilha

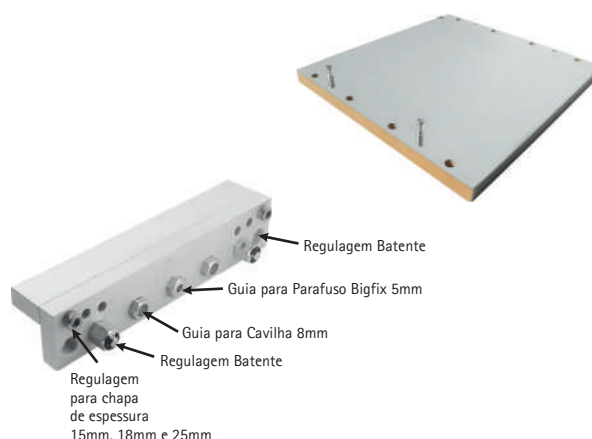

Tirante

Tirante

Código	Dimensão A
08.01.031	2.300
08.01.012	2.168
08.01.011	2.008
08.01.049	1.888
08.01.033	1.708
08.01.101	1.550

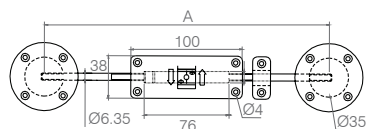

- Materiais: Aço, Zamac, Polímero
- Acabamento: Epóxi Fosco (604)

Tirante

Tirante Sobreposto

Código	A
08.01.197	2100
08.01.085	1900
08.01.219	1600

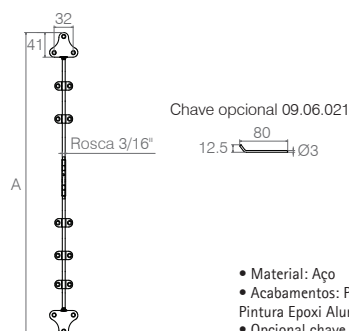

- Material: Aço
- Acabamentos: Pintura Epoxi Preto Fosco (604), Pintura Epoxi Alumínio (611) e Pintura Epoxi Branco (601)
- Opcional chave 09.06.021. Pedir separadamente.

Rodízio Silicone com Trava

Rodízio Silicone com Trava

Código	Trava	A	B
2327000133	com	49	Ø35
2327000134	com	64	Ø50

- Capacidade de carga:
RB 35: 25kg
RB 50: 35kg

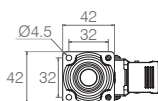
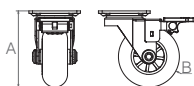

- Materiais: Aço e Polímero
- Acabamento Chapa: Zinco Amarelo (413)
- Acabamento Rolete: Preto (015)

Rodízio Silicone sem Trava

Rodízio Silicone sem Trava

Código	Trava	A	B
2327000131	sem	49	Ø35
2327000132	sem	64	Ø50

- Capacidade de carga:
RB 35: 25kg
RB 50: 35kg

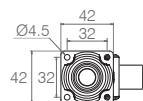
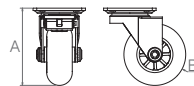

- Materiais: Aço e Polímero
- Acabamento Chapa: Zinco Amarelo (413)
- Acabamento Rolete: Preto (015)

Rodízio RB 40

RB 40 Suporte Plano

Código	Descrição	Trava
12.03.003	Giratório	com
12.03.006	Giratório	sem

- Capacidade de carga estática: 25kg
- Capacidade de carga dinâmica: 20kg

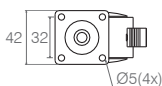
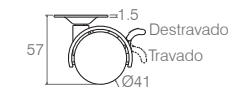

- Materiais: Aço e Polímero
- Acabamento Chapa: Zinco Branco (411)
- Acabamentos: Branco (005), Preto (015) e Alumínio (001)

Rodízio RB 50

RB 50 Giratório com Suporte Plano Retangular

Cód. 12.03.118

- Sem trava

Cód. 12.03.119

- Com trava

- Capacidade de carga estática: 35kg
- Capacidade de carga dinâmica: 30kg

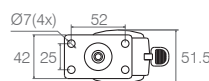
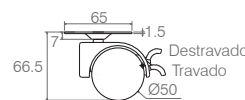

- Materiais: Aço e Polímero
- Acabamento Chapa: Zinco Branco
- Acabamentos: Branco (005), Preto (015) e Alumínio (001)

Rodízio RB 60

RB 60 Giratório Suporte Plano

Cód. 12.03.110

- Sem trava

Cód. 12.03.107

- Com trava

- Capacidade de carga estática: 40kg
- Capacidade de carga dinâmica: 35kg

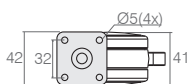
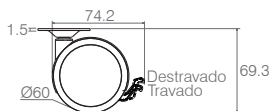

- Materiais: Aço e Nylon
- Acabamento Chapa: Zinco Branco (411)
- Acabamento: Preto (015)
- Opção de calota cromada (315)

Rodízio RB 80

RB 80 Giratório com Suporte Plano

Cód. 12.06.002

- Sem trava

Cód. 12.06.001

- Com trava

- Capacidade de carga estática: 50kg
- Capacidade de carga dinâmica: 45kg

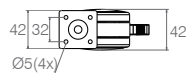
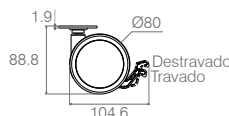

- Materiais: Aço e Nylon
- Acabamento Chapa: Zinco Branco (411)
- Acabamento: Preto (015)
- Opção de calota cromada (315)

Rodízio RB 30 Fixo

RB 30 Fixo com Suporte Plano

Cód. 12.02.008

• Sem trava

- Capacidade de carga estática: 15kg
- Capacidade de carga dinâmica: 10kg

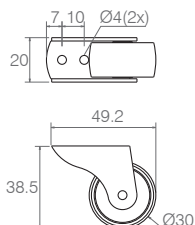

- Materiais: Aço e Polímero
- Acabamento: Chapa - Zinco Branco (411)
- Cor Padrão: Preto (015)

Rodízio RB 50 Gavetão

RB 50 Gavetão Suporte 'L'

Cód. 12.02.007

• Sem trava

- Capacidade de carga estática: 30kg

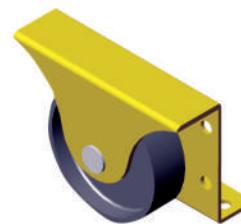
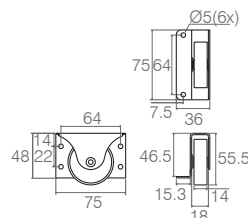

- Materiais: Aço e Polímero
- Acabamento: Chapa - Zinco Amarelo (413)
- Cor Padrão do Rolete: Preto (015)

Pistão a Gás

Pistão a Gás Força Normal

Código	Capacidade (N)
20127502	50
20127602	60
20127802	80
20127102	100
20127122	120
1481200000	150



Pistão a Gás Força Inversa

Código	Capacidade (N)
1481190005	60
20402801	80
20402101	100
20402121	120
1481180000	150



- Materiais: Aço e Polímero
- Acabamento: Cinza

Pistão a Gás com Amortecimento Duplo

Pistão a Gás com Amortecimento Duplo

Código	Capacidade (N)
20127202	60
20127302	80
20127402	100

- Amortece a abertura e o fechamento da porta
- Disponível nas forças: 60N, 80N e 100N
- Permite a regulagem da força do amortecedor
- Kit composto por: 01 pistão a gás + conectores + parafusos + manual de montagem



Sapata Regulável

Sapata Regulável - fixação pelo topo

Código	A	B	ØC	Parafuso
02.03.050	130	165	6.5	7x40 (pescoco grosso ou fino*)
02.03.088	130	165	3.7	4.5x40 Flangeado
02.03.174	85	120	6.5	7x40 (pescoco grosso ou fino*)

*Especificar o tamanho da cabeça do parafuso no pedido. Parafuso deve ser pedido separadamente.

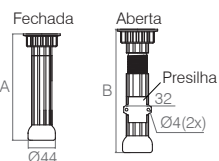

- Material: Polímero
- Acabamentos: Branco (005), Preto (015), Alumínio (056) e Alumínio FL (064)

Sapata Regulável

Sapata Regulável - fixação pela base

com presilha

Código	A	B	C
02.03.280	150	180	Rosca M10
02.03.405	192	223	Rosca M10

sem presilha

Código	A	B	C
02.03.256	170	200	Rosca M10
02.03.210	150	180	Rosca M10
02.03.384	120	150	Rosca M10
02.03.400	140	170	Rosca M10

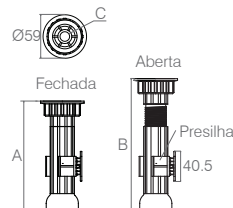

com presilha sem presilha

- Material: Polímero
- Acabamento: Preto (015)
- A presilha é utilizada para fixação no rodapé

Sapata Regulável

Sapata 40x40 Regulável

Código	Fechada	Aberta
02.03.354	100	108
02.03.353	130	138
02.03.350	150	158
02.03.410	200	208

• O fixador, o encaixe e a sapata regulável, são produzidos no padrão de cor Preto (015). Caso necessite de outra cor, consulte o setor de vendas.

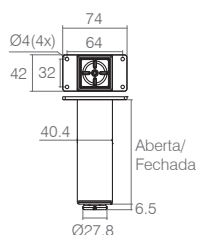

- Materiais: Polímero/Alumínio
- Acabamentos: Anodizado Prata (461), Anodizado Champagne (462), Anodizado Preto (463) e Anodizado Bronze (510)

Sapata Regulável

Sapata Regulável 165mm

Cód. 02.03.472

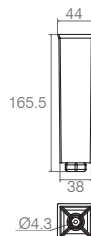

- Materiais: Polímero
- Acabamentos: Marrom Conhaque (167)

Sapata Regulável

Sapata Regulável

Cód. 02.03.397

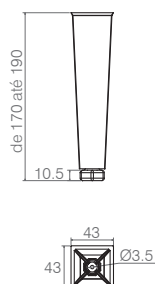

- Material: Polímero
- Acabamentos: Bege Fosco (734) e Avelã (176)

Sapata

Sapata de Rack

Cód. 02.02.003

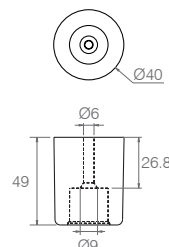

- Material: Polímero
- Acabamentos: Alumínio (001), Branco (005) e Preto (015)

Sapata Deslizante

Sapata Deslizante

Código	A	B	C	D	ØE
02.02.186	26	15	11.5	4	8.3
02.02.279	26	15	10	8	8.3
02.02.304	38	26	13	3	8.5



- Material: Polímero
- Acabamentos: Alumínio (001), Branco (005) e Preto (015)

Sapata Deslizante

Sapata Deslizante

Código	A	B	C	ØD
02.02.020	58	15	11.5	8.3
02.02.299	50	12	10	6.3

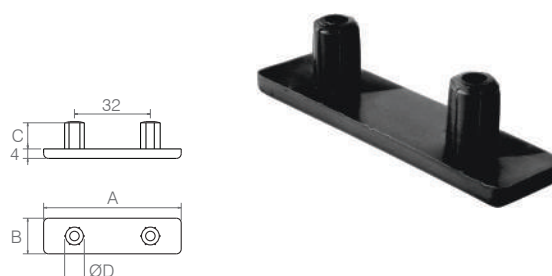

- Material: Polímero
- Acabamentos: Branco (005) e Preto (015)

Sapata 'U'

Sapata "U"

Código	Descrição	A	B	C	ØD	E
02.02.042	25x30	30	25	10	2 - 5	3.5
02.02.018	20x15	19	20	8	2 esc. 3	3
02.02.058	15x15	19	15	8	2 esc. 6	3

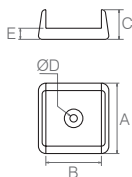

- Material: Polímero
- Acabamentos: Alumínio (001), Branco (005) e Preto (015)

Sapata 'L'

Sapata "L"

Cód. 02.02.053

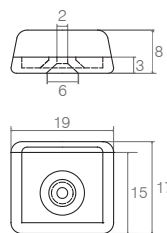

- Material: Polímero
- Acabamentos: Alumínio (001), Branco (005) e Preto (015)

Sapata Retangular

Sapata Retangular

Cód. 02.02.014

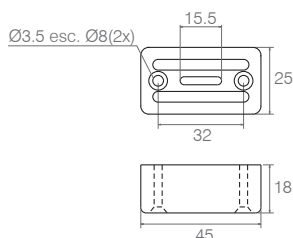

- Material: Polímero
- Acabamentos: Alumínio (001), Branco (005) e Preto (015)

Sapata Deslizadora

Sapata Deslizadora

Código	ØA	B	ØC	ØD	E	F
02.02.050	20	4	4	8	2	1x45°
02.02.026	15	6	2	6.5	2.5	R0.5
02.02.015*	14	5	2.4	6.7	3.5	1x45°

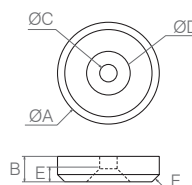

- Material: Polímero
- Cores Padrão: Preto (015), Marrom (011), Branco (005) e Alumínio (001)
- *Peça maciça

Sapata Regulável

Sapata Regulável com Bucha para Tubo 1/2"

Código	A	B
02.03.379	26.5	16
02.03.282	35.5	25

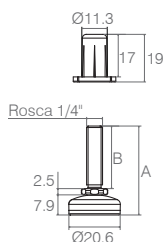

- Materiais: Aço e Polímero
- Acabamento: Níquel (421)

Sapata Regulável

Sapata Regulável

Código	A	B
02.03.267	20.5	9.5
02.03.296	26.5	16
02.03.222	36.4	25

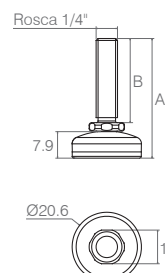

- Materiais: Aço e Polímero
- Acabamento: Níquel (421)

Tampa Vazada

Tampa Vazada para Ventilação

Cód. 10.01.002

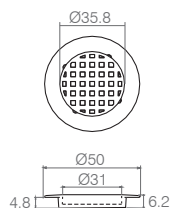

- Material: Polímero
- Acabamento: conforme tabela de cores

Suporte Prateleira

Suporte Prateleira

Cód. 04.02.002

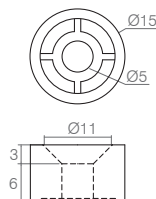

- Material: Polímero
- Acabamento: conforme tabela de cores

Pino Suporte

Pino Suporte

Código	Denominação	Material	ØA	B	ØC	D
04.06.002	s/ estrias	Polímero	8	7	10	10
04.06.060	c/ estrias	Polímero	6.3	7	8	7



- Materiais: Conforme tabela acima
- Acabamentos: Injetados conforme tabela de cor e peças em aço acabamento Zinco Branco (411)

Suporte Prateleira

Suporte Prateleira com Capa

Cód. 04.06.352

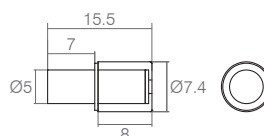

- Materiais: Aço e Polímero
- Acabamento: Niquelado (421)

Pino Fixador

Pino Fixador 5x5

Cód. 08.05.022

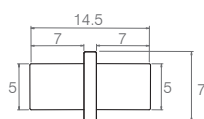

- Acabamentos: Peças em Aço Zinco Branco (411) e Níquel (421)

Suporte para Vidro

Suporte para Vidro

Código	A	B	ØC	D	E	Parafuso
*04.09.007	19.5	11	20	10.5	Ø4	3/16"
04.09.012	19	8.6	19	12.4	Ø4.65	1/4"
*04.09.008	17	7	16	10.5	Ø4	3/16"
04.09.011	17	4.2	16	10.5	Ø4	3/16"
04.09.009	16.8	9	16	10.5	Ø4	3/16"

*Com parafuso Cabeça Chata Fenda Cruzada 3.5x13.
Todos os modelos acompanham PF C.C FP. 3,5x14

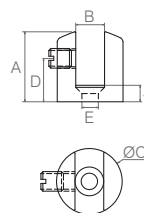

- Materiais: Zamac e Aço
- Acabamento: Cromo (400)

Suporte Prateleira

Suporte Prateleira

Cód. 04.02.194

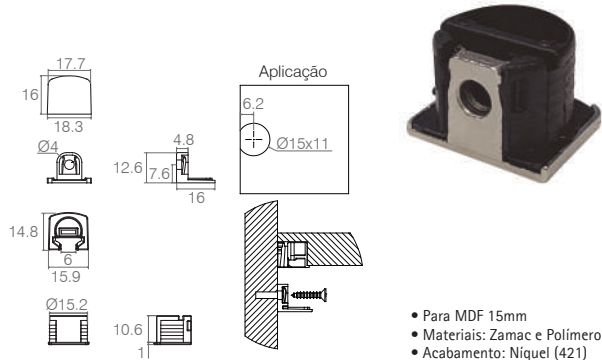

- Para MDF 15mm
- Materiais: Zamac e Polímero
- Acabamento: Níquel (421)

Suporte Prateleira

Suporte Prateleira sem Furo

Cód. 04.02.255

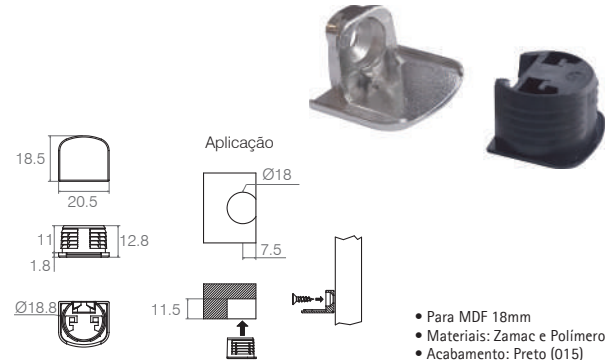

- Para MDF 18mm
- Materiais: Zamac e Polímero
- Acabamento: Preto (015)

Fixador

Fixador para Costa de Roupeiro

Cód. 08.04.001

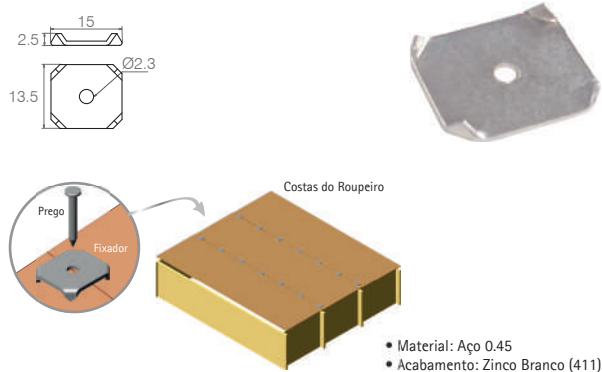

- Material: Aço 0.45
- Acabamento: Zinco Branco (411)

Suporte para TV

Suporte para TV

Cód. 04.02.176

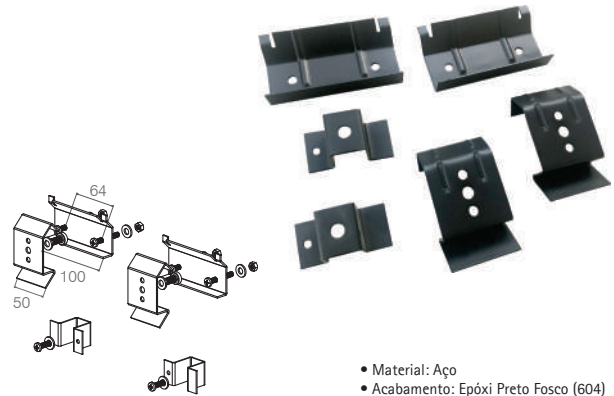

- Material: Aço
- Acabamento: Epóxi Preto Fosco (604)

Cantoneira para MDF

Cantoneira para MDF

Código	A	B	C	D
08.02.311	15.5	17.5	56	76.2
08.02.305	18.5	20.5	56	76.2
08.02.297	20.5	22.5	56	76.2
08.02.335	23.5	25.5	56	76.2
08.02.336	28.5	30.5	56	76.2
08.02.304	40.5	42.5	64	87.7
08.02.344	47	49	56	76.2
08.02.343	84	86	82	98.5

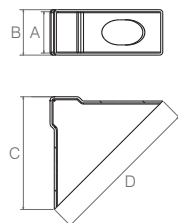

- Material: Polímero
- Acabamento: Preto (015)

Cantoneira de Proteção Regulável

Cantoneira de Proteção Regulável

Código	A	B
08.02.252	32	58
08.02.250	62	116

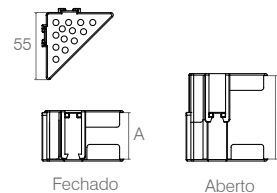

- Material: Polímero
- Acabamento: Preto (015)

Cantoneira

Cantoneira de Fixação com Furo

Código	Descrição	A	B	C	D
04.08.115	Leve	4.4	13	9.1	11.5
04.08.335	Pesada	4.4	13	9.1	11.5

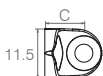
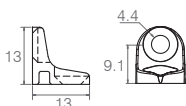

- Material: Zamac
- Acabamentos: Zinco Branco (411) e Níquel (421)

Cantoneira

Cantoneira 3 furos

Cód. 04.08.443

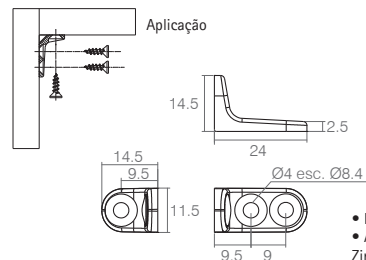

- Material: Zamac
- Acabamentos: Níquel (421), Zinco Branco (411) e Epóxi Branco (601)

Cantoneira

Cantoneira 18x18

Cód. 08.02.029

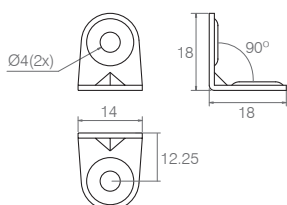

- Material: Aço 0.75
- Acabamentos: Zinco Branco (411)

Cantoneira

Cantoneira 22x22

Cód. 08.02.006

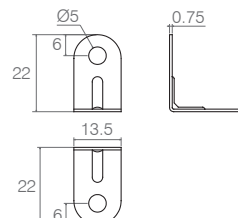

- Material: Aço
- Acabamento: Zinco Branco (411)

Cantoneira MC

Cantoneira MC

Cód. 04.08.025

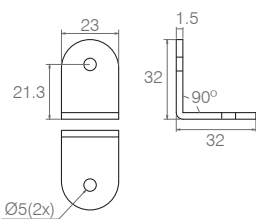

- Material: Aço
- Acabamento: Zinco Branco (411)

Cantoneira

Cantoneira para Engate

Código	A	B	C	D
04.08.219	1.5	Ø4.5 esc. 7.5	46	18
04.08.083	0.75	Ø4.5	44	17

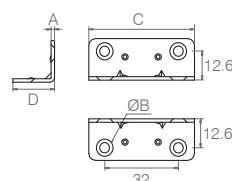

- Material: Aço
- Acabamento: Zinco Branco (411)

Cantoneira

Cantoneira 17,5x17,5x46

Cód. 04.08.190

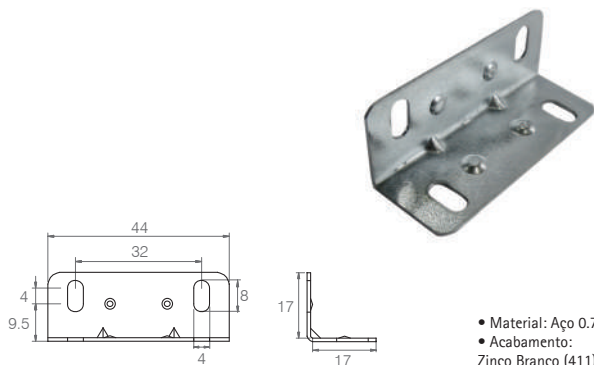

Cantoneira

Cantoneira para Gaveta com Reforço - 6 furos

Cód. 08.02.294

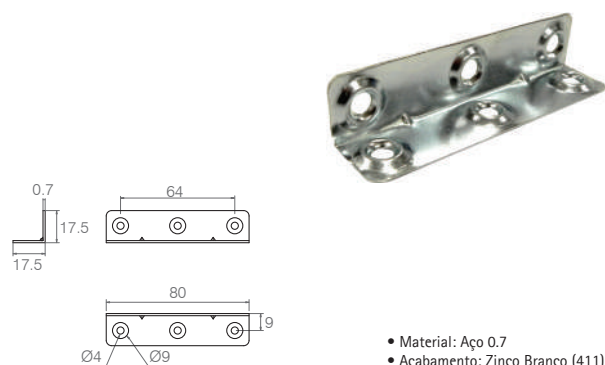

Suporte e Proteção para Suporte

Suporte de Fixação Metálico e Proteção para Suporte

Cód. 04.08.150

• Suporte de Fixação Metálico

Cód. 10.05.042

• Proteção para Suporte

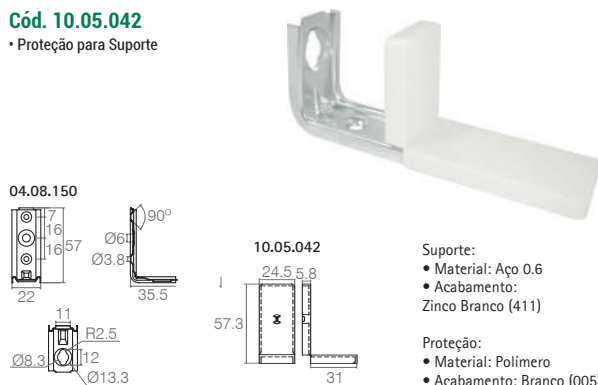

Suporte e Proteção para Suporte

Suporte Aéreo

Cód. 04.02.014

• Suporte Aéreo

Cód. 10.05.007

• Proteção para Suporte

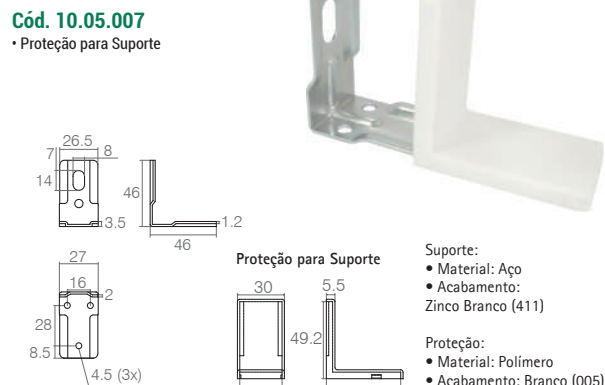

Suporte e Proteção para Suporte

Cantoneira 20x20x42

Cód. 04.08.120

• Cantoneira 20x20x42

Proteção para Suporte

Cód. 10.05.038

• Sem Aba - Polímero

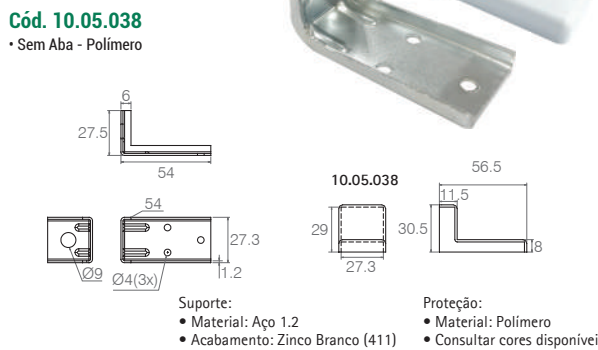

Cantoneira

Cantoneira 20x20x42 com e sem Capa

Cód. 08.02.096

• Com capa

Cód. 08.02.097

• Sem capa

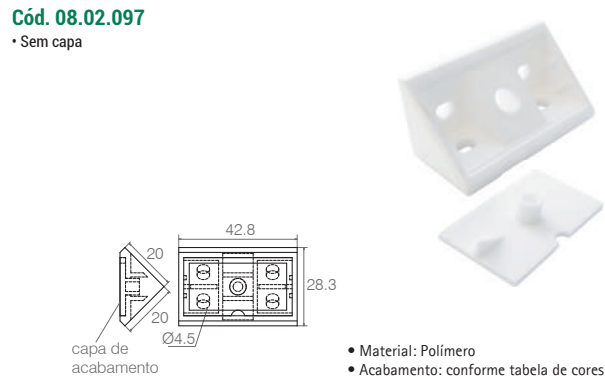

Cantoneira

Cantoneira com e sem Capa

Cód. 08.02.098

- Com capa

Cód. 08.02.099

- Sem capa

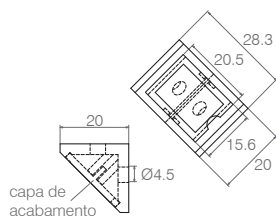

- Material: Polímero
- Acabamento: conforme tabela de cores

Suporte Invisível

Suporte Invisível

Cód. 04.02.244

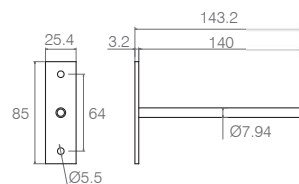

- Material: Aço
- Acabamento: Zinco Branco (411)

Suporte Invisível

Suporte Invisível para Prateleira

Código	A
04.04.478	230
04.04.692	190
04.04.682	160
04.04.918	160

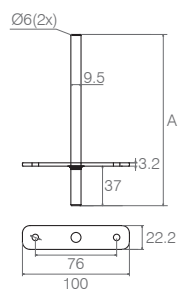

- Material: Aço
- Acabamento: Zinco Branco (411)

Suporte

Suporte Fixação com Tubo

Código	A	Arruela
08.04.126	151.5	não
08.04.125	101	Ø5/8"

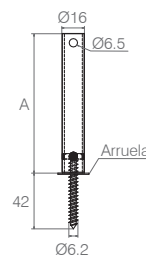

- Material: Aço
- Acabamento: Zinco Branco (411)

Engate para Sofá

Engate para Sofá

Cód. 08.03.194

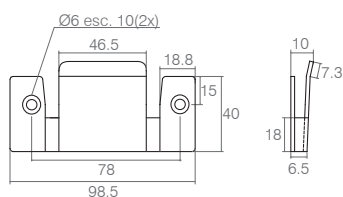

- Material: Aço 1.9
- Acabamento: Zinco Branco (411)

Chapa Junção

Chapa Junção (Conexão)

Cód. 08.03.130

- Chapa Junção (Conexão)

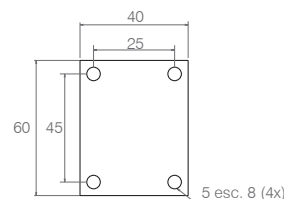

Parafuso para Madeira Cabeça Flangeada Tipo Chipboard

Parafuso para Madeira Cabeça Flangeada Tipo Chipboard - Embalados em Centos

Código	Dimensões
CA10180761	PF MADEIRA C.FLANG-F.C.T.CHIPBOARD 3,0 X 10 (ZA) CAIXA 10 CTS
CA10180771	PF MADEIRA C.FLANG-F.C.T.CHIPBOARD 3,0 X 12 (ZA) CAIXA 10 CTS
CA10180781	PF MADEIRA C.FLANG-F.C.T.CHIPBOARD 3,0 X 14 (ZA) CAIXA 10 CTS
CA10180791	PF MADEIRA C.FLANG-F.C.T.CHIPBOARD 3,0 X 16 (ZA) CAIXA 10 CTS
CA10180811	PF MADEIRA C.FLANG-F.C.T.CHIPBOARD 3,0 X 20 (ZA) CAIXA 5 CTS
CA10180821	PF MADEIRA C.FLANG-F.C.T.CHIPBOARD 3,0 X 22 (ZA) CAIXA 5 CTS
CA10180831	PF MADEIRA C.FLANG-F.C.T.CHIPBOARD 3,0 X 25 (ZA) CAIXA 5 CTS
Ca10180841	PF MADEIRA C.FLANG-F.C.T.CHIPBOARD 3,0 X 30 (ZA) CAIXA 5 CTS
Ca10181471	PF MADEIRA C.FLANG-F.C.T.CHIPBOARD 3,5 X 12 (ZA) CAIXA 10 CTS
CA10181481	PF MADEIRA C.FLANG-F.C.T.CHIPBOARD 3,5 X 14 (ZA) CAIXA 10 CTS
CA10181491	PF MADEIRA C.FLANG-F.C.T.CHIPBOARD 3,5 X 16 (ZA) CAIXA 10 CTS
CA10181511	PF MADEIRA C.FLANG-F.C.T.CHIPBOARD 3,5 X 20 (ZA) CAIXA 5 CTS
CA10181521	PF MADEIRA C.FLANG-F.C.T.CHIPBOARD 3,5 X 22 (ZA) CAIXA 5 CTS
CA10181531	PF MADEIRA C.FLANG-F.C.T.CHIPBOARD 3,5 X 25 (ZA) CAIXA 5 CTS
CA10181541	PF MADEIRA C.FLANG-F.C.T.CHIPBOARD 3,5 X 30 (ZA) CAIXA 5 CTS
CA10181551	PF MADEIRA C.FLANG-F.C.T.CHIPBOARD 3,5 X 35 (ZA) CAIXA 5 CTS
CA10181561	PF MADEIRA C.FLANG-F.C.T.CHIPBOARD 3,5 X 40 (ZA) CAIXA 5 CTS
CA10181821	PF MADEIRA C.FLANG-F.C.T.CHIPBOARD 4,0 X 12 (ZA) CAIXA 10 CTS
CA10181831	PF MADEIRA C.FLANG-F.C.T.CHIPBOARD 4,0 X 14 (ZA) CAIXA 10 CTS
CA10181841	PF MADEIRA C.FLANG-F.C.T.CHIPBOARD 4,0 X 16 (ZA) CAIXA 5 CTS
CA10181861	PF MADEIRA C.FLANG-F.C.T.CHIPBOARD 4,0 X 20 (ZA) CAIXA 5 CTS
CA10181871	PF MADEIRA C.FLANG-F.C.T.CHIPBOARD 4,0 X 22 (ZA) CAIXA 5 CTS
CA10181881	PF MADEIRA C.FLANG-F.C.T.CHIPBOARD 4,0 X 25 (ZA) CAIXA 5 CTS
CA10183041	PF MADEIRA C.FLANG-F.C.T.CHIPBOARD 5,0 X 80 (ZA) CAIXA 2 CTS
CA10183631	PF MADEIRA C.FLANG-F.C.T.CHIPBOARD 6,0 X 25 (ZA) CAIXA 5 CTS
CA10183641	PF MADEIRA C.FLANG-F.C.T.CHIPBOARD 6,0 X 30 (ZA) CAIXA 5 CTS
CA10183661	PF MADEIRA C.FLANG-F.C.T.CHIPBOARD 6,0 X 40 (ZA) CAIXA 5 CTS
CA10183671	PF MADEIRA C.FLANG-F.C.T.CHIPBOARD 6,0 X 45 (ZA) CAIXA 5 CTS
CA10183681	PF MADEIRA C.FLANG-F.C.T.CHIPBOARD 6,0 X 50 (ZA) CAIXA 5 CTS
CA10183701	PF MADEIRA C.FLANG-F.C.T.CHIPBOARD 6,0 X 60 (ZA) CAIXA 2 CTS
CA10183711	PF MADEIRA C.FLANG-F.C.T.CHIPBOARD 6,0 X 65 (ZA) CAIXA 2 CTS
CA10183721	PF MADEIRA C.FLANG-F.C.T.CHIPBOARD 6,0 X 70 (ZA) CAIXA 2 CTS

Código	Dimensões
CA10181891	PF MADEIRA C.FLANG-F.C.T.CHIPBOARD 4,0 X 30 (ZA) CAIXA 5 CTS
CA10181901	PF MADEIRA C.FLANG-F.C.T.CHIPBOARD 4,0 X 35 (ZA) CAIXA 5 CTS
CA10181911	PF MADEIRA C.FLANG-F.C.T.CHIPBOARD 4,0 X 40 (ZA) CAIXA 5 CTS
CA10181921	PF MADEIRA C.FLANG-F.C.T.CHIPBOARD 4,0 X 45 (ZA) CAIXA 5 CTS
CA10181931	PF MADEIRA C.FLANG-F.C.T.CHIPBOARD 4,0 X 50 (ZA) CAIXA 5 CTS
CA10182541	PF MADEIRA C.FLANG-F.C.T.CHIPBOARD 4,5 X 16 (ZA) CAIXA 5 CTS
CA10182561	PF MADEIRA C.FLANG-F.C.T.CHIPBOARD 4,5 X 20 (ZA) CAIXA 5 CTS
CA10182571	PF MADEIRA C.FLANG-F.C.T.CHIPBOARD 4,5 X 22 (ZA) CAIXA 5 CTS
CA10182581	PF MADEIRA C.FLANG-F.C.T.CHIPBOARD 4,5 X 25 (ZA) CAIXA 5 CTS
CA10182591	PF MADEIRA C.FLANG-F.C.T.CHIPBOARD 4,5 X 30 (ZA) CAIXA 5 CTS
CA10182601	PF MADEIRA C.FLANG-F.C.T.CHIPBOARD 4,5 X 35 (ZA) CAIXA 5 CTS
CA10182611	PF MADEIRA C.FLANG-F.C.T.CHIPBOARD 4,5 X 40 (ZA) CAIXA 5 CTS
CA10182621	PF MADEIRA C.FLANG-F.C.T.CHIPBOARD 4,5 X 45 (ZA) CAIXA 5 CTS
CA10182631	PF MADEIRA C.FLANG-F.C.T.CHIPBOARD 4,5 X 50 (ZA) CAIXA 5 CTS
CA10182651	PF MADEIRA C.FLANG-F.C.T.CHIPBOARD 4,5 X 60 (ZA) CAIXA 5 CTS
CA10182931	PF MADEIRA C.FLANG-F.C.T.CHIPBOARD 5,0 X 25 (ZA) CAIXA 5 CTS
CA10182941	PF MADEIRA C.FLANG-F.C.T.CHIPBOARD 5,0 X 30 (ZA) CAIXA 5 CTS
CA10182951	PF MADEIRA C.FLANG-F.C.T.CHIPBOARD 5,0 X 35 (ZA) CAIXA 5 CTS
CA10182961	PF MADEIRA C.FLANG-F.C.T.CHIPBOARD 5,0 X 40 (ZA) CAIXA 5 CTS
CA10182971	PF MADEIRA C.FLANG-F.C.T.CHIPBOARD 5,0 X 45 (ZA) CAIXA 5 CTS
CA10182981	PF MADEIRA C.FLANG-F.C.T.CHIPBOARD 5,0 X 50 (ZA) CAIXA 5 CTS
CA10183001	PF MADEIRA C.FLANG-F.C.T.CHIPBOARD 5,0 X 60 (ZA) CAIXA 5 CTS
CA10183011	PF MADEIRA C.FLANG-F.C.T.CHIPBOARD 5,0 X 65 (ZA) CAIXA 2 CTS
CA10183021	PF MADEIRA C.FLANG-F.C.T.CHIPBOARD 5,0 X 70 (ZA) CAIXA 2 CTS





contatto
PUXADORES



Puxador Versatile

Puxador Versatile - Perfil

• Material: Alumínio

Barra	An. Prata	An. Champagne	Inox Escovado	Branco	Preto
3 metros	37583	37584	38588	-	-
2,8 metros	-	-	-	38664	38665



Puxador Versatile - Ponteira Estreita

• Material: Zamac
• Indicada para aplicação em 15, 18 e 20mm

Cromado	Escovado	Branco	Preto
37575	37576	37855	37770

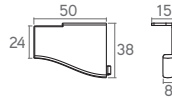

Ponteira Estreita

Puxador Versatile - Ponteira Larga

• Material: Zamac

Cromado	Escovado	Branco	Preto	Aplicação
38277	38271	38273	38272	18mm
38363	38364	38367	38366	20mm

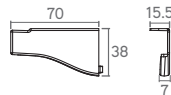

Ponteira Larga

Puxador Versatile Ponteira Retá

Puxador Versatile Ponteira Retá - Perfil

• Material: Alumínio

Barra	An. Prata	An. Champagne	Inox Escovado	Branco	Preto
3 metros	37583	37584	38588	-	-
2,8 metros	-	-	-	38664	38665



Puxador Versatile Ponteira Retá - Perfil

• Material: Zamac
• Indicada para aplicação em 18mm

Cromado	Escovado
38590	38591



Puxador Versatile Slim

Puxador Versatile Slim - Perfil

• Material: Alumínio

Barra	An. Prata
3 metros	1103337461

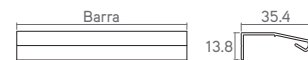

Puxador Versatile Slim - Ponteira

• Material: Polímero
• Indicada para aplicação em 15mm

Cromado
05.05.024.400

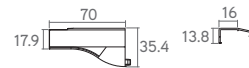

Puxador Integrato

Puxador Integrato - Perfil

• Material: Alumínio

Barra	An. Prata	An. Champagne
3 metros	37581	37582

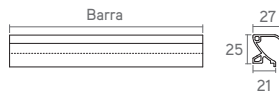

Puxador Integrato - Ponteira Estreita

• Material: Zamac
• Indicada para aplicação em 18 e 20mm

Altura	Cromado	Escovado
25mm	37577	37578

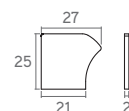

Ponteira Larga

Ponteira Estreita

Puxador Integrato - Ponteira Larga

• Material: Zamac

Aplicação	Cromado	Escovado
18 e 20mm	37579	37580

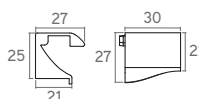

Puxador Montana Cava

Puxador Montana Cava - Perfil

- Material: Alumínio
- Possibilita a aplicação de fita de borda de 45mm no interno no perfil, vendida separadamente conforme padrão escolhido

Barra	An. Prata	Inox Escovado	Preto
3 metros	11.03.807.461	11.03.807.202	11.03.807.941
6 metros	11.03.806.461	11.03.806.202	11.03.806.941

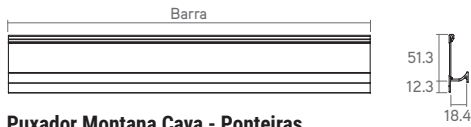

Puxador Montana Cava - Ponteiras

- Material: Zamac
- Indicada para aplicação em 18mm

Cromado	Escovado	Preto
4131433051	4131433021	4131430041

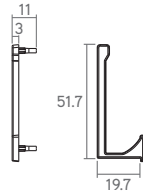

PUXADORES CONTATTO AGORA EM NOVOS ACABAMENTOS.

ESCOLHA O MODELO QUE MAIS COMBINA COM SEUS PROJETOS!

PRETO INDUSTRIAL

ROSÊ GOLD

Puxador Luce

Puxador Luce

- Material: Zamac

Cromado	Escovado	Rosê Gold	Preto	A	B	C
38016	38015	38798	38816	192	214	23.5
38019	38018	38799	38817	288	310	23.5
38022	38021	38860	38859	384	406	24

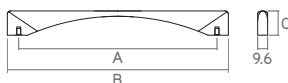

Puxador Linea

Puxador Linea

- Material: Zamac

Cromado	Cr. Acetinado	Escovado	Preto	Rosê Gold	A	B
37536	37555	37552	37853	38792	128	139
37537	37556	37553	37858	38793	192	203
37538	37557	37554	37856	38794	288	299
37836	37839	37840	-	-	384	395

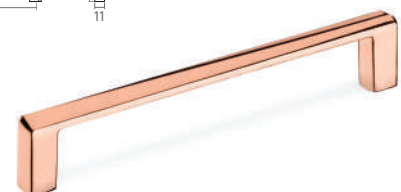
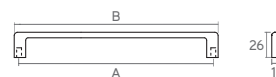

Puxador Stivo

Puxador Stivo

• Material: Zamac

Cromado	Cr. Acetinado	Steel	A	B
36052	36053	36054	128	149
36101	36102	36103	160	181

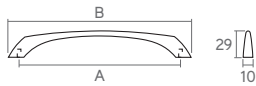

Puxador Franco

Puxador Franco

• Material: Zamac

Cromado	Cr. Acetinado	Escovado	Steel	A	B	C
36595	36592	36596	36597	96	126	28
36590	36589	36591	36593	128	157	30
36680	36679	36681	36682	160	206	30
36684	36683	36685	36686	192	248	30

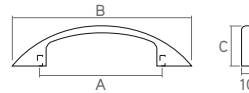

Puxador Neo

Puxador Neo

• Material: Zamac

Cromado	Cr. Acetinado	Escovado	Steel	A	B
36361	36362	36364	36363	96	124
36093	36094	36096	36095	128	156
36097	36098	36100	36099	160	188
36245	36246	36248	36247	192	220
36365	36366	36368	36367	288	316

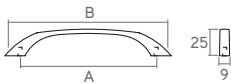

Puxador Arco

Puxador Arco

• Material: Zamac

Cromado	Steel
38554	38509

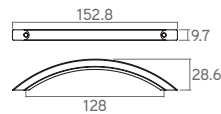

Puxador Mano

Puxador Mano

• Material: Zamac

Cromado	Cr. Acetinado	Escovado	Steel	A	B
36345	36346	36348	36347	96	105
36349	36350	36352	36351	128	137
36353	36354	36356	36355	160	169
36357	36358	36360	36359	192	201

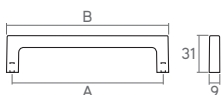

Puxador Vita

Puxador Vita

• Material: Zamac

Cromado	A	B
36329	96	107
36333	128	139
36337	160	171
36341	192	203

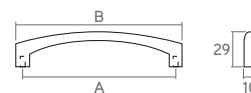

Puxador Haste Inox

Puxador Haste Inox

• Material: Inox

Inox	A	B
36262	96	156
4142900008	128	188
4142910004	160	220
4142860006	192	252
4142830000	288	348
4142840005	352	412
4142870002	384	444
4142850001	448	508
4142880007	480	540

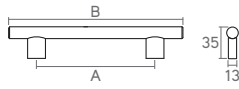

Puxador Pratico

Puxador Pratico

• Material: Zamac

Cromado	Escovado	A	B	C	D
37619	37621	32	39	24	21
36772	36774	160	169	25	23
36775	36777	224	233	26	24

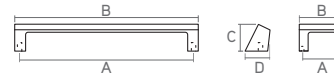

Puxador Gioia

Puxador Gioia

• Material: Zamac

Cromado	Rosê Gold	Preto	A	B	C
38026	38790	38841	32	50	19
38027	-	-	32	70	20.5

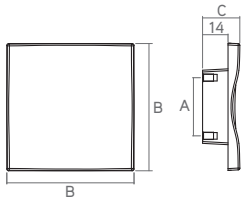

Puxador Blocco

Puxador Blocco

• Material: Zamac

Cromado	Cr. Acetinado	Escovado
34914	34912	34915

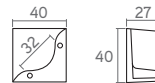

Puxador Level

Puxador Level

• Material: Zamac

Cromado	Escovado	Cr. Acetinado	Preto	Rosê Gold
38675	38676	38674	38821	38789

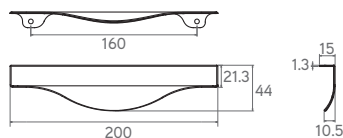

Puxador Delicato

Puxador Delicato

Cód. 38596

• Acabamento: Cromado
• Material: Zamac

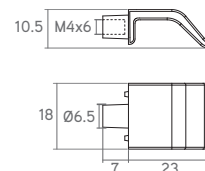

Puxador Cog

Puxador Cog

• Material: Zamac

Cromado	Cr. Acetinado	Escovado	Steel	Rosê Gold	Preto
36370	36371	36373	36372	38802	38818

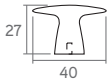

Puxador Rovine

Puxador Rovine

• Material: Zamac

Cromado	Escovado
38679	38680

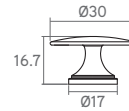

Puxador Ovale

Puxador Ovale

• Material: Zamac

Rosê Gold	Escovado
38806	38779

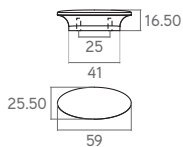

Puxador Gazza

Puxador Gazza

• Material: Zamac

Cromado	Escovado	Rosê Gold	Preto	Steel
38357	38263	38804	38575	38586

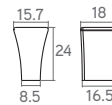

Puxador Concha

Puxador Concha

• Material: Zamac

Ouro Velho	Cromo
03.04.008.432	03.04.008.400

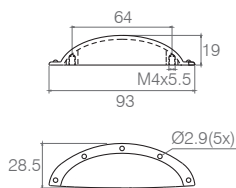

Puxador Concha

Puxador Concha

• Material: Zamac

Ouro Velho	Epóxi Preto
03.04.012.432	03.04.012.604

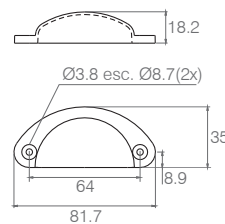



Sensys

A dobradiça com amortecimento **PERFEITO** premiada mundialmente.



Dobradiça Sensys com Amortecimento

Sensys 8645i, ângulo de abertura 110°

Cód. 9 071 205

• Cobrimento Total

Cód. 9 071 206

• Cobrimento Parcial

Cód. 9 071 207

• Porta Embutida

- Diâmetro do caneco 35 mm
- Profundidade do caneco 12,8 mm
- Material: Aço niquelado



Dobradiça Sensys sem Mola

Sensys 8675i, ângulo de abertura 110°

Cód. 9 073 662

• Cobrimento Total

Cód. 9 073 663

• Cobrimento Parcial

- Para utilização com sistema Push to Open
- Diâmetro do caneco 35 mm
- Profundidade do caneco 12,8 mm
- Material: Aço niquelado

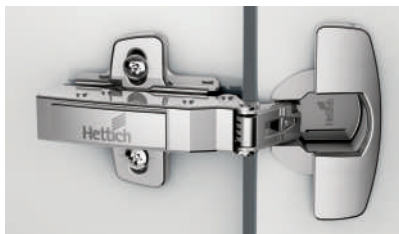

Dobradiça Sensys com Amortecimento - Portas Grossas

Sensys 8631i para Portas Grossas Ângulo de Abertura 95°

Cód. 9 091 400

• Cobrimento total

Cód. 9 091 410

• Cobrimento parcial

Cód. 9 091 420

• Porta Embutida

- Diâmetro do caneco 35 mm
- Profundidade do caneco 12,8 mm
- Material: Aço niquelado



Dobradiça Sensys com Amortecimento - Portas Finas

Sensys 8646i para Portas Finas Ângulo de Abertura 110°

Cód. 9 094 270

• Cobrimento total

Cód. 9 094 280

• Cobrimento parcial

- Diâmetro do caneco 35 mm
- Profundidade do caneco 7,8 mm
- Material: Aço niquelado

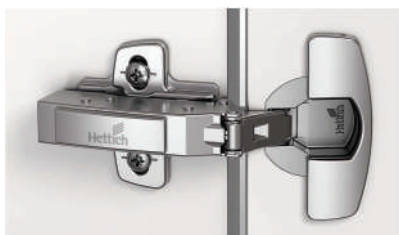

Dobradiça Sensys com Amortecimento - 165°

Sensys 8657i, Ângulo de Abertura 165°

Cód. 9 099 540

• Cobrimento total

Cód. 9 099 550

• Cobrimento parcial

- Diâmetro do caneco 35 mm
- Profundidade do caneco 11,6 mm
- Material: Aço niquelado



Dobradiça Sensys com Amortecimento - W90

Sensys 8639i W90, ângulo de abertura 95°

Cód. 9 088 021

• Porta Embutida

- Diâmetro do caneco 35 mm
- Profundidade do caneco 12,8 mm
- Material: Aço niquelado e zamac niquelado



Calço Cruz Sensys

Calço Cruz

Cód. 9 071 575

• Calço D0

Cód. 9 071 576

• Calço D1.5

Cód. 9 071 577

• Calço D3

- Utilizado com parafusos $\varnothing 4,5 \times 16$ mm
- Entre furos 32 milímetros
- Ajuste de altura através dos furos oblongos ± 3 mm
- Material: Aço niquelado

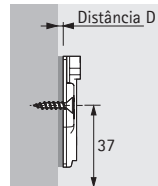

Gabaritos de Furação

Gabaritos para Furação de Caneco e Calço

Cód. 15 01 019

• Furação de Caneco $\varnothing 35$

Cód. 15 01 020

• Furação de Calços Cruz e InLine Mini

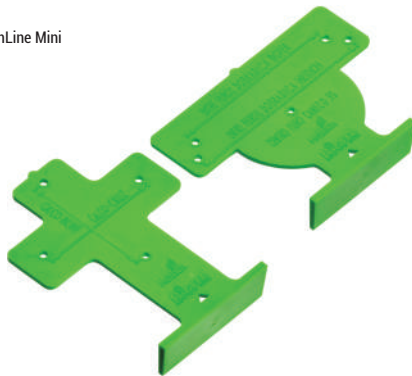

Calço InLine Sensys

Calço InLine Mini

Cód. 9 084 993

• Calço D0.5

Cód. 9 084 994

• Calço D3

- Indicado para uso com parafusos $\varnothing 3,5 \times 16$ mm
- Ajuste de altura $\pm 1,6$ mm
- Material: Aço niquelado

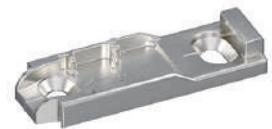
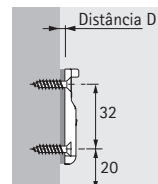

Muito mais **visibilidade** para a sua marca!

ARREMATES PERSONALIZADOS!

Arremates Sensys

Arremate Corpo Sensys

Cód. 9 088 249

• Sem logo

Cód. 9 088 250

• Com logo Hettich

- Os arremates podem ser personalizadas com o logo do cliente (arremates de corpo)
- Utilizado com dobradiças Sensys
- Material: Aço niquelado

Arremate Caneco Sensys

Cód. 9 088 251



Adaptador de Sensys para Vidro

Adaptador para Sensys - aplicação em portas de vidro

Cód. 9 081 923

• Porta Embutida

- Adaptador para portas de vidro
- Para espessura de vidro de 3 - 7 mm
- Para uso com cola UV (vidro 100% transparente) ou cola específica para a superfície utilizada
- Acabamento niquelado



Dobradiça Sensys para Vidro com Amortecimento

Sensys 8645i para portas de vidro

Cód. 9 134 990

- Utilizada com o adaptador para caneco de dobradiça para vidro (vendido separadamente)
- Incluso parafuso para fixação
- Abertura 110°
- Material do braço da dobradiça: Aço niquelado
- Material do caneco da dobradiça: Aço e Zamac niquelados



Calço Sensys para Vidro

Calço para Dobradiça Sensys - aplicação em portas de vidro

Cód. 9 133 540

- Superfície para colagem no vidro 28x74 mm
- Material: Zamac niquelado



Adaptador Sensys para Vidro

Adaptador para Caneco de Sensys - aplicação em portas de vidro

Cód. 9 116 339

- Utilizado com dobradiças Sensys 8645i e 8657i para aplicações em vidro
- Superfície para colagem no vidro 28x59 mm
- Material: Zamac niquelado



Push to Open Universal

Push to Open Universal

Cód. 0 060 233

Cód. 5160350008

- Sistema de abertura para frentes sem puxador
- Para larguras de porta de 300 - 600 mm e alturas de porta de 300 - 2400 mm
- Material: Plástico cinza



Push to Open Magnético

Push to Open Universal Magnético

Cód. 0 037 883

- Sistema de abertura para frentes sem puxador
- Para larguras de porta de 300 - 600 mm e alturas de porta de 300 - 2400 mm
- Material: Plástico cinza



Dobradiça Sensys Obsidian Black

Sensys 8645i, ângulo de abertura 110°

Cód. 9 091 738

• Cobrimento Total

Cód. 9 091 739

• Cobrimento Parcial

Cód. 9 091 740

• Porta Embutida

- Diâmetro do caneco 35 mm
- Profundidade do caneco 12,8 mm
- Material: Aço com acabamento Obsidian Black



Calço Cruz para Sensys Obsidian Black

Calço Cruz com Parafusos Euro Pré Montados

Cód. 9 091 799

• Calço D0

Cód. 9 091 800

• Calço D1.5

- Para furos de no máximo $\varnothing 4,5 \times 16$ mm
- Entre furo 32 mm
- Ajuste de altura através do furo oblongo ± 3 mm
- Material: Aço com acabamento Obsidian Black

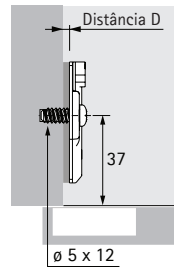

Calço InLine Sensys Obsidian Black

Calço InLine Mini

Cód. 9 091 815

• Calço D0.5

- Indicado para parafusos sextavados com $\varnothing 4,5 \times 16$ mm
- Ajuste de altura do furo oblongo $\pm 1,6$ mm
- Material: Zamac com acabamento Obsidian Black

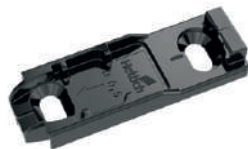
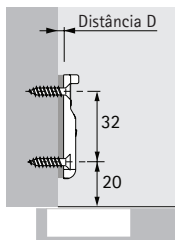

Arremate Sensys Obsidian Black

Arremate Corpo Sensys Obsidian Black

Cód. 9 091 820

• Sem Logo Hettich

- Os arremates podem ser personalizados com o logo do cliente
- Utilizado com dobradiças Sensys 8657i / 8657 / 8687
- Material: Aço com acabamento Obsidian Black

Arremate Caneco Sensys Obsidian Black

Cód. 9 091 822

- Utilizado com dobradiças Sensys
- Material: Aço com acabamento Obsidian Black



Dobradiça SlideOnTop - Caneco Ø35

SlideOnTop 3341, Ângulo de Abertura 110°, sem amortecimento

Cód. 4111772993

• Cobrimento Total

Cód. 4111792994

• Cobrimento Parcial

- Diâmetro do caneco 35 mm
- Profundidade do caneco 11,1 mm
- Material: Aço niquelado



Calço SlideOnTop

Calço Cruz para Dobradiça SlideOnTop

Cód. 0 036 547

• Distância D 0,0 mm

Cód. 0 036 548

• Distância D 3,0 mm

- Parafusos para madeira $\varnothing 4,5 \times 16$ mm
- Distância entre furos de 32 mm
- Ajuste vertical através de furo oblongo ± 2 mm
- Material: Aço niquelado

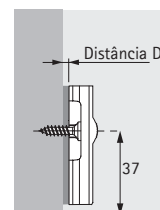

Dobradiça SlideOnTop

SlideOnTop W30, Ângulo de Abertura 95°

Cód. 4115273519

• Cobrimento Total

- Diâmetro do caneco 35 mm
- Profundidade do caneco 11,1 mm
- Material: Aço niquelado

SlideOnTop W45, Ângulo de Abertura 95°

Cód. 4115283518

• Cobrimento Parcial

Cód. 4115363519

• Cobrimento Parcial - Kit com 10 dobradiças + 10 calços D3



Dobradiça SlideOnTop

SlideOnTop W90, Ângulo de Abertura 95°

Cód. 4115293517

• Porta Embutida

- Diâmetro do caneco 35 mm
- Profundidade do caneco 11,1 mm
- Material: Aço niquelado

Cód. 4115373518

• Porta Embutida - Kit com 10 dobradiças + 10 calços D3



Dobradiça SlideOn Mini - Caneco Ø26

SlideOn Mini 2327, Ângulo de Abertura 95°

Cód. 4112003144

• Cobrimento Total

- Diâmetro do caneco 26 mm
- Profundidade do caneco 10 mm
- Material: Zincado Branco

Cód. 4111993140

• Cobrimento Parcial

Cód. 4112013140

• Porta 45°

Cód. 0 036 574

• Cobrimento Total - Kit com 50 dobradiças

Cód. 0 036 573

• Cobrimento Parcial
Kit com 50 dobradiças



Calço SlideOn Mini

Calço Cruz para Dobradiça SlideOn Mini

Cód. 0 036 577

• Calço D1

- Distância entre furos de 32 mm
- Ajuste vertical através de furo oblongo ± 2 mm
- Material: Zincado branco

Cód. 0 036 578

• Calço D4

Cód. 0705469411

• Calço D12

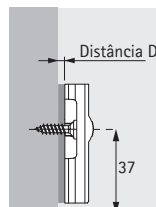

Articulador VERSO

Articulador para Porta Basculante Inversa com Amortecimento

Cód. 38823

• Verso 300

- Máx. 4 kg por ferragem
- Pode ser usada em um lado ou em dois lados
- Aço niquelado/zamac niquelado

Cód. 38824

• Verso 400

Cód. 38825

• Verso 450

Cód. 38822

• Verso 500



Gaveta Metálica ATIRA Baixa

Kit Gaveta Baixa + Corrediça Quadro V6 Extração Total com Amortecimento

COR CINZA

Cód. 0 038 614 • 420 mm

Cód. 0 038 615 • 470 mm

Cód. 0 038 616 • 520 mm

COR BRANCA

Cód. 0 038 620 • 470 mm

COR ANTRÁCITO

Cód. 0 038 623 • 470 mm

Componentes do Kit

- Altura da gaveta: 70 mm
- Laterais em aço, esquerda e direita
- Conectores frontais, 2 unidades
- Arremates - podem ser personalizados, 2 unidades
- Corrediça Quadro, esquerda e direita
- Conectores traseiros, esquerdo e direito

Kit Gaveta Baixa + Corrediça Quadro V6 Extração Total com Push to Open

COR CINZA

Cód. 0 038 635 • 470 mm

COR BRANCA

Cód. 0 038 637 • 470 mm

COR ANTRÁCITO

Cód. 0 038 639 • 470 mm

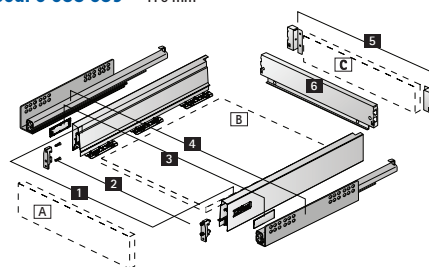

Kit Gaveta Baixa + Corrediça Quadro V6 Extração Total com Push to Open Silent

COR CINZA

Cód. 0 038 732 • 470 mm

COR BRANCA

Cód. 0 038 885 • 470 mm

- Opcionais - comprados separadamente:
 - Painel traseiro em aço
 - Partes em MDF: Frente, fundo, painel traseiro



Gaveta Metálica ATIRA Alta

Kit Gaveta Alta + Corrediça Quadro V6 Extração Total com Amortecimento

COR CINZA

Cód. 0 038 617 • 420 mm

Cód. 0 038 618 • 470 mm

Cód. 0 038 619 • 520 mm

COR BRANCA

Cód. 0 038 621 • 470 mm

COR ANTRÁCITO

Cód. 0 038 625 • 470 mm

Componentes do Kit

- Altura da gaveta: 144 mm
- Laterais em aço, esquerda e direita
- Conectores frontais, 2 unidades
- Arremates - podem ser personalizados, 2 unidades
- Corrediça Quadro, esquerda e direita
- Conectores traseiros, esquerdo e direito
- Barras laterais

Kit Gaveta Alta + Corrediça Quadro V6 Extração Total com Push to Open

COR CINZA

Cód. 0 038 636 • 470 mm

COR BRANCA

Cód. 0 038 638 • 470 mm

COR ANTRÁCITO

Cód. 0 038 640 • 470 mm

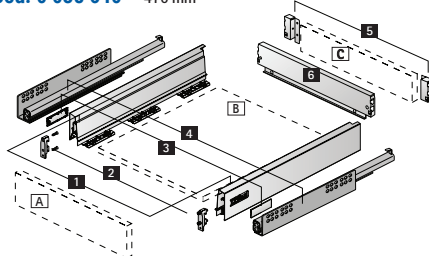

Kit Gaveta Alta + Corrediça Quadro V6 Extração Total com Push to Open Silent

COR CINZA

Cód. 0 038 733 • 470 mm

- Opcionais - comprados separadamente:
 - Painel traseiro em aço
 - TopSide em acrílico
 - Partes em MDF: Frente, fundo, painel traseiro



Kit Gaveta Metálica Porta Temperos

Kit Gavetas Atira Porta Temperos

Cód. 0 038 663

• 470 mm - Cor Cinza

Cód. 0 038 703

• 470 mm - Cor Branco

Cód. 0 038 704

• 470 mm - Cor Antrácito



Componentes do Kit

- Um kit laterais de gaveta baixa da cor escolhida
- Um kit laterais de gaveta alta da cor escolhida
- Um par de corredejas Quadro V6 com amortecimento
- Barras organizadoras devem ser pedidas separadamente
- A corredeja Quadro deve ser instalada da seguinte forma:
 - Lado direito na gaveta baixa superior
 - Lado esquerdo na gaveta alta inferior

Organizadores

Orga Um Cinza

Largura do organizador mm	Códigos - profundidades	
	370 - 440 mm	441 - 520 mm
301 - 350	9 194 920	9 194 933
351 - 400	9 194 921	9 194 934
401 - 450	9 194 922	9 194 935
451 - 500	9 194 923	9 194 936
501 - 600	9 194 924	9 194 937
601 - 700	9 194 925	9 194 938
701 - 800	9 194 926	9 194 939
801 - 900	9 194 927	9 194 940
901 - 1000	9 194 928	9 194 941
1091 - 1150	-	9 194 942

Orga Um Branco

Largura do organizador mm	Códigos - profundidades	
	370 - 440 mm	441 - 520 mm
301 - 350	9 194 951	9 194 964
351 - 400	9 194 952	9 194 965
401 - 450	9 194 953	9 194 966
451 - 500	9 194 954	9 194 967
501 - 600	9 194 955	9 194 968
601 - 700	9 194 956	9 194 969
701 - 800	9 194 957	9 194 970
801 - 900	9 194 958	9 194 971
901 - 1000	9 194 959	9 194 972
1091 - 1150	9 194 960	9 194 973

Orga Um Antrácito

Largura do organizador mm	Códigos - profundidades 441 - 520 mm
301 - 350	9 194 995
351 - 400	9 194 996
401 - 450	9 194 997
451 - 500	9 194 998
501 - 600	9 194 999
601 - 700	9 195 000
701 - 800	9 195 001
801 - 900	9 195 002
901 - 1000	9 195 003
1091 - 1150	9 195 004

- Para profundidades de 420, 470 ou 520 mm em gavetas metálicas
- Pode ser utilizado em gavetas com lateral em madeira
- O porta facas em madeira pode ser adicionado ao Orga Um
- Material: Plástico cinza



Cód. 0 074 830

• Porta facas em madeira para Orga Um



Organizadores em Madeira

Orga Madeira

- Os itens abaixo podem ser combinados para módulos de até 1200 mm
- Material dos organizadores: Carvalho com acabamento em verniz fosco



Orga Talheres

Cód. 9 208 880

- Profundidade da gaveta 470 mm
- Largura do organizador 278 mm



Orga Temperos

Cód. 9 208 886

- Profundidade da gaveta 470 mm
- Largura do organizador 100 mm
- Não inclusos frascos para temperos



Orga Facas

Cód. 9 208 882

- Profundidade da gaveta 470 mm
- Largura do organizador 100 mm



Organizadores

Orga Versátil

Largura do módulo mm	Códigos 470 mm	Largura do organizador
300	9 194 886	207
400	9 194 887	307
450	9 194 888	357
500	9 194 889	407
600	9 194 891	507
800	9 194 892	707
900	9 194 893	807
1000	9 194 894	907

- Largura e profundidade padrão para gavetas em aço Atira
- Para profundidades de gaveta de 470 mm
- Profundidade da peça 462 mm
- Elementos de separação removíveis e encaixados conforme a necessidade
- Material: Plástico cinza



Organizador Orga Objetos Atira

Barra - Cor Cinza

Largura do módulo mm	Códigos Barra Transversal
600	9 194 598
800	9 211 574
900	9 194 599
1000	9 211 576
1200	9 194 600

Barra - Cor Branco

Largura do módulo mm	Códigos Barra Transversal
600	9 194 603
800	9 211 577
900	9 194 604
1000	9 211 579
1200	9 194 605

Barra - Cor Antrácito

Largura do módulo mm	Códigos Barra Transversal
600	9 194 608
800	9 211 580
900	9 194 609
1000	9 211 581
1200	9 194 610



- Utilizado em gavetas Atira
- A barra pode ser cortada conforme a necessidade
- Os divisores devem ser pedidos separadamente
- Material: Plástico cinza
- É recomendado utilizar a esteira antideslizante



Divisores

Cor	Código
Cinza	9 194 618
Branco	9 194 620
Antrácito	9 194 622



Conector Lateral Extra

Cor	Código
Cinza	9 194 617
Branco	9 194 619
Antrácito	9 194 62



Organizador Orga Pratos Atira

Orga Pratos Atira Cinza

Largura do módulo mm	Número de divisores	Códigos
600	3	9 194 843
800	4	9 194 844
900	5	9 194 845
1000	5	9 194 846
1200	6	9 194 847

- Largura e profundidade padrão para utilização em gavetas Atira
- Material: Elementos plásticos cinza

Componentes do Kit

- 1 perfil de alumínio com adaptadores plásticos
- Divisores plásticos

Orga Pratos Atira Antrácito

Largura do módulo mm	Número de divisores	Códigos
600	3	9 194 861
800	4	9 194 862
900	5	9 194 863
1000	5	9 194 864
1200	6	9 194 865



Esteira Antideslizante

Esteira Antideslizante

Cód. 9 209 533

- 470 mm - Cor Cinza

Cód. 9 209 536

- 520 mm - Cor Cinza

Cód. 9 209 579

- 470 mm - Cor Antrácito

- Para colocação em gavetas baixas ou gavetas altas
- Venda em rolos de 5m
- Largura de corte (B) = LB - 2 x EB - 59
- Profundidade de corte (L) = profundidade - 7,7
- Material: Plástico emborrachado cinza ou antrácito

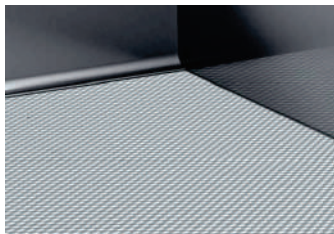
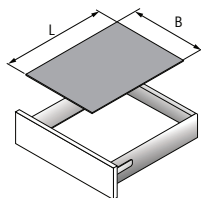

Corrediça Quadro 4D Extração Total Push to open Silent

Corrediça Quadro V6 4D - Extração Total com Garra Push to open Silent

Comprimento nominal Comprimento da gaveta NL mm	Códigos - par
450	0 038 730
500	0 038 731

- Utilizada em gavetas de madeira
- Corrediça com regulagem 4D
- Sistema de amortecimento integrado na corrediça + sistema push to open instalado no corpo da gaveta



Corrediça Quadro V6 Extração Total com Garra

Corrediça Quadro V6 - Silent System

- Silent System - sistema de amortecimento integrado com fechamento suave e silencioso

Comprimento nominal Comprimento da gaveta NL mm	Códigos - 1 par
300	0 037 514
350	0 037 515
400	0 037 516
450	0 037 517
500	0 037 518
550	0 037 519
600	0 037 520

- Capacidade de carga: 30 kg
- Montagem por deslizamento e ajuste vertical sem ferramentas
- Material: Aço zincado

Corrediça Quadro V6 - Push to Open

- Push to Open - basta um leve toque para abrir a gaveta automaticamente e sem ruídos

Comprimento nominal Comprimento da gaveta NL mm	Códigos - 1 par
300	0 037 563
350	0 037 564
400	0 037 565
450	0 037 566
500	0 037 567
550	0 037 568



Corrediça Quadro 30 Extração Parcial com Garra

Corrediça Quadro 30 - Silent System

- Silent System - sistema de amortecimento integrado com fechamento suave e silencioso

Comprimento nominal Comprimento da gaveta NL mm	Códigos - 1 par
300	0 037 521
350	0 037 522
400	0 037 525
450	0 037 524
500	0 037 523
550	0 037 526

- Capacidade de carga: 30 kg
- Montagem por deslizamento e ajuste vertical sem ferramentas
- Material: Aço zincado

Corrediça Quadro 30 - Push to Open

- Push to Open - basta um leve toque para abrir a gaveta automaticamente e sem ruídos

Comprimento nominal Comprimento da gaveta NL mm	Códigos - 1 par
300	0 037 542
350	0 037 543
400	0 037 544
450	0 037 545
500	0 037 546



Corrediça Quadro 25 Extração Parcial com Pino

Corrediça Quadro 25 - Stop Control

- Stop Control - fechamento automático

Comprimento nominal - mm	Códigos - 1 par
300	5156120004
350	5156130000
400	5156140005
450	5156150000
500	5156160006

- Capacidade de carga: 25 kg
- Montagem por encaixe e ajuste vertical sem ferramentas
- Material: Aço zincado

Corrediça Quadro 25 - Silent System

- Silent System - sistema de amortecimento integrado com fechamento suave e silencioso

Comprimento nominal - mm	Códigos - 1 par
300	5156170001
350	5156180007
400	5156190002
450	5156200008
500	5156210003



Corrediça Quadro 25 - Push to Open

- Push to Open - basta um leve toque para abrir a gaveta automaticamente e sem ruídos

Comprimento nominal - mm	Códigos - 1 par
300	5156220009
350	5156230004
400	5156240000
450	5156250005
500	5156260000



Sistema para Portas Escamoteáveis / Retráteis - KA5740

Sistema para Portas Escamoteáveis Ka5740

Cód. 0 041 375

- 500mm - par

Cód. 0 041 377

- 600mm - par

- Conjunto composto por:
Um par do sistema KA 5740 para portas escamoteáveis

- Recomendações:
• As dobradiças devem ser compradas separadamente
• Recomendamos o uso de dobradiças Sensys Hettich para portas grossas, com abertura de 95°



Sistema para Portas de Correr - TopLine XL

Sistema para Portas de Correr TopLine XL

Kit de carrinhos

Cód. 9 275 796

• 2 portas - 18 a 30mm - 60Kg

Cód. 9 275 786

• 3 portas - 18 a 30mm - 60Kg

Cód. 9 275 794

• 2 portas - 22 a 30mm - 80Kg

Cód. 9 275 785

• 3 portas - 22 a 30mm - 80Kg

Kits de Amortecedores

Cód. 9 276 737

• 2 portas - até 80Kg

Cód. 9 276 646

• 3 portas - até 80Kg

Trilhos

Cód. 9 278 657

• Kit trilho inferior + superior - 2 portas - 6m

Cód. 9 278 660

• Kit trilho inferior + superior - 3 portas - 6m

Kit de Clips para Trilhos

Cód. 4130970006

• Kit com 6 clips superiores + 6 inferiores



Sistema para Portas de Correr - TopLine L

Sistema para Portas de Correr TopLine L

Kit de carrinhos

Cód. 9 242 711

• 2 portas esquerda - 18 a 30mm - 50Kg

Cód. 9 242 712

• 2 portas direita - 18 a 30mm - 50Kg

Cód. 9 242 713

• 3 portas - 18 a 30mm - 50Kg

Kits de Amortecedores

Cód. 9 242 238

• 2 portas - até 50Kg

Cód. 9 242 240

• 3 portas - até 50Kg

Kits Stop Control

Cód. 5161590009

• 2 portas - até 50Kg

Cód. 5161590000

• 3 portas - até 50Kg

Trilhos

Cód. 9 277 164

• Trilho superior - natural - 6m

Cód. 9 277 165

• Trilho superior - champagne - 6m

Cód. 0 046 419

• Trilho inferior - natural - 6m

Cód. 0 046 420

• Trilho inferior - champagne - 6m

Cód. 4130970007

• Trilho superior + trilho inferior - natural - 6m

Cód. 4130970008

• Trilho superior + trilho inferior - champagne - 6m

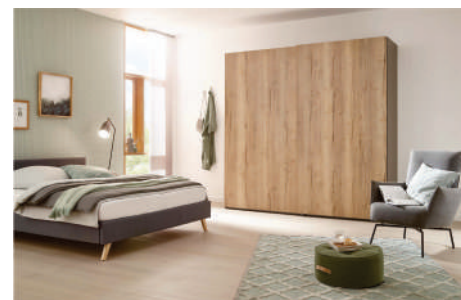

Sistema para Portas de Correr - SlideLine M

Sistema para Portas de Correr SlideLine M

Kit de carrinhos

Cód. 9 201 921

• Kit para 1 porta - com amortecimento

Cód. 9 156 339

• Kit para 1 porta - sem amortecimento



Trilho para 1 porta

Cód. 9 157 983

• perfil prata - 3m

Cód. 9 157 986

• perfil preto - 3m



Perfil Decorativo

Cód. 9 209 279

• prata - 3m

Cód. 9 209 281

• champagne - 3m

Cód. 9 209 283

• preto - 3m

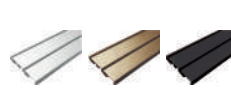

Trilho para 2 portas

Cód. 9 227 183

• perfil prata - 3m

Cód. 9 227 184

• perfil champagne - 3m



Sistema para Portas Sanfonadas - WingLine L

Sistema para Portas Sanfonadas WingLine L

Kit de carrinhos

Cód. 9 237 852

• 1 porta - esquerda - com self closing (mola)

Cód. 9 237 890

• 1 porta - direita - com self closing (mola)

Cód. 9 237 880

• 1 porta - esquerda - sem self closing (mola)

Cód. 9 237 881

• 1 porta - direita - sem self closing (mola)

Trilho Superior

Cód. 0 036 090

• Trilho superior - natural - 3m

Cód. 0 038 709

• Trilho superior - natural - 6m

Trilho Inferior

Cód. 0 036 091

• Trilho inferior - natural - 3m

Cód. 0 038 713

• Trilho inferior - natural - 6m

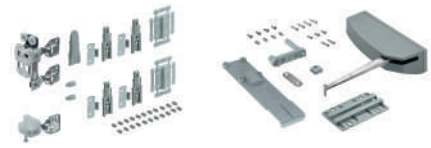

Braços de Abertura / Fechamento

Cód. 9 238 123

• Esquerdo - com self closing (mola)

Cód. 9 238 052

• Esquerdo - sem self closing (mola)

Cód. 9 238 122

• Direito - com self closing (mola)

Cód. 9 238 053

• Direito - sem self closing (mola)



Guia Passa Fio

Guia Cabo WG1

• Material: Plástico

Código	Descrição
0 034 626	Branco
0 034 627	Marrom
0 032 916	Preto
0 033 122	Cinza
0 033 121	Bege

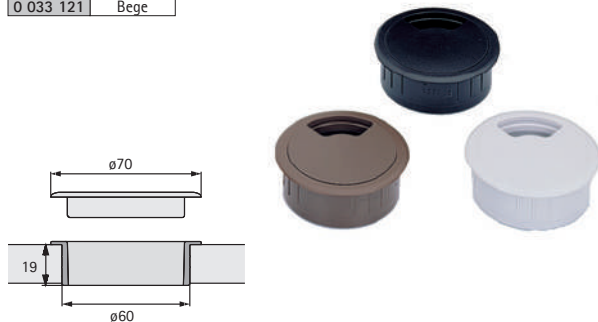

Dispositivo VB

VB 135

• Material: Plástico

Código	Descrição
0 073 616	Branco
0 073 617	Marrom
0 079 649	Preto

MDF 15mm

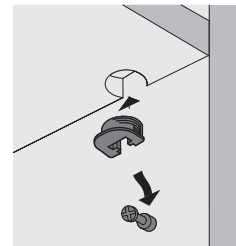
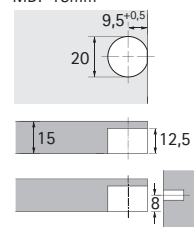

Dispositivo VB

VB 35 M / 16 para painéis de 15 mm

• Material: Zamac/plástico

Código	Descrição
0 065 501	Niquelado
0 065 503	Branco
0 065 504	Marrom
0 079 644	Preto

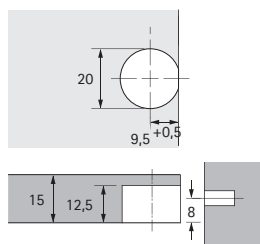

Dispositivo VB

VB 35 M / 19 para painéis de 18 mm

• Material: Zamac/plástico

Código	Descrição
0 065 505	Niquelado
0 065 507	Branco
0 065 508	Marrom
0 079 643	Preto

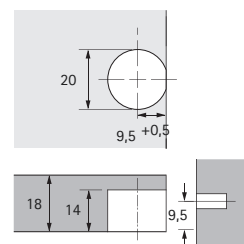

Dispositivo VB

VB 36 M / 16 para painéis de 15 mm

Código	Descrição
0 065 517	niquelado
0 065 519	branco
0 065 520	marrom
0 079 647	preto

• Material: Zamac/plástico

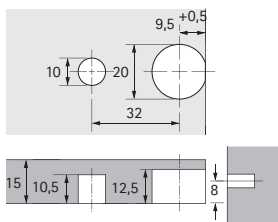

Dispositivo VB

VB 36 M / 19 para painéis de 18 mm

Código	Descrição
0 065 521	niquelado
0 065 523	branco
0 065 524	marrom
0 079 648	preto

• Material: Zamac/plástico

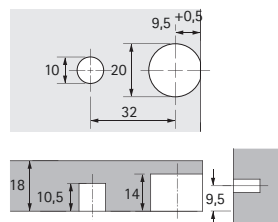

Parafuso para VB

Parafuso DU 279

Cód. 0 074 688

• DU 279

• Material: Aço zincado

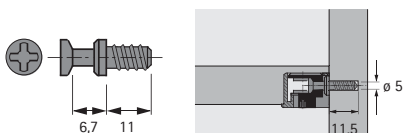

Parafuso para VB

Parafuso DU 260

Cód. 0 064 872

• DU 260

• Material: Aço zincado
• Utilizado também com furo passante, em ambos os lados do painel

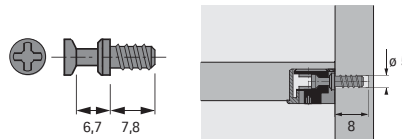

Parafuso Rapid

Parafuso Rapid S DU 324 / DU 325

Cód. 0 044 750

• Rapid S DU 324 20mm

Cód. 0 047 458

• Rapid S DU 325 30mm

• Bucha expansiva para furos com \varnothing 8 mm
• Comprimento do corpo: 20 mm / 30 mm
• Material: Aço/plástico

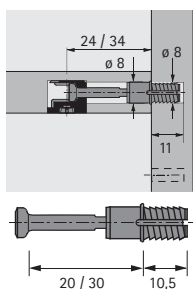

Parafuso Rapid

Parafuso Twister DU 243 / DU 232

Cód. 0 020 056

• Twister DU 243 T 20mm

Cód. 0 020 058

• Twister DU 232 T

• Para furos \varnothing 5 mm
• Comprimento do corpo: 20 mm / 30 mm
• Material: Aço zincado/plástico

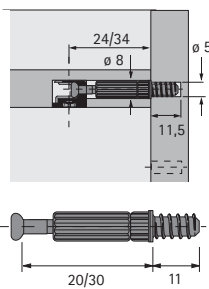



ITENS DE REVENDA





Carvalho Japandi

MDFS REVESTIDOS

6MM, 15MM, 18MM, 25MM

Consulte **padrões disponíveis**
através do seu vendedor

MDFS CRUS

2.8MM, 3MM, 6MM, 9MM
15MM, 18MM, 25MM

BERNECK

Complemente com:

FITAS DE BORDA REHAU

Disponível nos padrões Berneck



REHAU



Tauari



MDFS REVESTIDOS

6MM, 15MM, 18MM, 25MM

Consulte **padrões disponíveis**
através do seu vendedor

MDFS CRUS

2.8MM, 3MM, 6MM, 9MM
15MM, 18MM, 25MM



guararapes



Complemente com:

FITAS DE BORDA REHAU

Disponível nos padrões Guararapes



Estilete

Estilete Plástico 18mm

Cód. 9138057108

• Estilete Plástico Plus

Cód. 9138056805

• Estilete Reforçado Largo



Lâmina de Estilete

Lâmina de Estilete

Cód. 9138056705

• Larga 18mm - Conjunto com 10 UN

Cód. 1114051803

• Lâmina para estilete - Conjunto com 10 UN



Escala Métrica

Escala Métrica de Madeira 2m

Cód. 3820002010

• 12 Dobras



Trena

Trena

Cód. 7095037123

• Trena 3m

Cód. 7095037130

• Trena 5m



Trena

Trena sem Nível

Cód. 9811140684

• Trena 3m

Cód. 9811140691

• Trena 5m

Cód. 1114050851

• Trena 7,5m



Esquadro

Esquadro

Cód. 1114013382

• Esquadro 25cm

Cód. 1114013399

• Esquadro 30cm



Alicate

Alicate Universal

Cód. 1114008869

• Alicate Universal 8"

Cód. 6915058772

• Alicate Universal 8"



Alicate

Alicate Corte Diagonal

Cód. 6915055030

• Alicate Corte Diagonal 6"



Martelo

Martelo de Unha

Cód. 9811140790

• Martelo de Unha 25mm

Cód. 9811140806

• Martelo de Unha 27mm



Arco de Serra Fixo

Arco de Serra Fixo

Cód. 1114001266

• Arco de Serra Fixo 12"



Serra Tico Tico para Madeira

Serra Tico Tico para Madeira

Cód. 7095036072

• 8 Dentes

Cód. 7095036105

• 10 Dentes

Cód. 7095036181

• 12 Dentes

Cód. 7095036112

• 20 Dentes



Formão

Formão Chanfrado

Código	Pol.
1114010220	3/8
1114010237	1/2
1114010244	5/8
1114010282	3/4
1114010251	7/8
1114010268	1
1114017328	1.1/4



Rebitador Manual

Rebitador Manual

Cód. 7095886980

• Rebitador Manual R100

Cód. 7095887142

• Rebitador Manual R360



Chave de Fenda Chata

Chave de Fenda Chata Cabo Verde

Código	Descrição
1114022971	3x75mm 1/8x3
9811140226	5x100mm 3/16x4
9811140240	5x150mm 3/16x6
9811140288	6x200mm 1/4x8
9811140332	9x200mm 3/8x8



Chave de Fenda Philips

Chave de Fenda Philips Cabo Verde

Código	Descrição
9811140356	3x75mm 1/8x3
9811140363	5x100mm 3/16x4
9811140370	6x150mm 1/4x6
1114040180	5x125mm 3/16x5
1114023237	5x150mm 3/16x6
1114023244	6x100mm 1/4x4
1114023268	6x200mm 1/4x8
8911404283	8x200mm 5/16x8



Chave de Fenda

Chave de Fenda Toco Ponta Cruzada

Cód. 1114013788

• 3/16x1.1/2



Chave Teste

Chave Teste Ponta Chata

Cód. 1114005806

• 1/8x3



Ponteira Phillips 1/4

Ponteira Philips 1/4 PH

Código	Descrição
9183001019	2x25
9183001033	2x50
9183001040	2x70
9183001001	2x200



Conjunto Ponteiros

Conjunto 5 Peças Ponteira PH 2

Cód. 9131281989

• Conjunto 5 Peças Ponteira PH 2



Broca Videa - Ponta MD - para Concreto

Broca SDS Plus para Concreto

Código	Tamanho
7095014073	75mm x 03.00mm
7095014080	75mm x 03.50mm
7095014097	75mm x 04.00mm
7095014103	90mm x 05.00mm
7095014110	90mm x 05.50mm
7095014127	100mm x 06.00mm
7095014141	100mm x 07.00mm
7095014158	120mm x 08.00mm
7095014165	120mm x 09.00mm
7095014189	150mm x 10.00mm
7095014196	150mm x 11.00mm
7095014202	150mm x 12.00mm
7095014219	150mm x 13.00mm



Broca SDS Plus para Concreto

Broca SDS Plus para Concreto

Código	Tamanho
7095032794	110mm x 6.00
7095040188	160mm x 6.00
7095032862	110mm x 8.00
7095032886	210mm x 8.00
7095032930	260mm x 10.00



Broca AR Helicoidal para Metal

Broca AR Helicoidal para Metal

Código	Tamanho
7095000465	34mm x 01.00mm
7095000533	45mm x 01.50mm
7095000595	49mm x 02.00mm
7095000656	57mm x 02.50mm
7095000717	61mm x 03.00mm
7095000779	70mm x 03.50mm
7095000830	75mm x 04.00mm
7095000892	80mm x 04.50mm
7095000953	86mm x 05.00mm
7095001011	93mm x 05.50mm
7095001073	93mm x 06.00mm
7095001134	101mm x 06.50mm
7095001196	109mm x 07.00mm
7095001240	109mm x 07.50mm
7095001301	117mm x 08.00mm
7095001363	117mm x 08.50mm
7095001417	125mm x 09.00mm

Código	Tamanho
7095001462	125mm x 09.50mm
7095001523	133mm x 10.00mm
7095001585	133mm x 10.50mm
7095001639	142mm x 11.00mm
7095001684	142mm x 11.50mm
7095001738	151mm x 12.00mm
7095001783	151mm x 12.50mm



Grampo Linha

Grampo Linha

Código	Tamanho
9114000272	14/25 (3740 pc/caixa)
9114000296	14/30 (3.570 pc/caixa)
9114000302	14/38 (2.550 pc/caixa)
9114000456	14/42 (1.870 pc/caixa)
9114000319	14/45 (2.210 pc/caixa)
9114000326	14/50 (1.870 pc/caixa)
9114000159	80/06 (10000 pc/caixa)
9114000173	80/08 (10000 pc/caixa)
2001000522	80/10 (10000 pc/caixa)
9114000197	80/13 (7500 pc/caixa)
9114000234	92/25 (16000 pc/caixa)



Grampo Linha F

Código	Tamanho
9114000333	F 10 PINO - 7111040 (5000 pc/caixa)
9114000340	F 15 PINO - 7111540 (5000 pc/caixa)
9114000357	F 20 PINO - 7112040 (5000 pc/caixa)
9114000364	F 25 PINO - 7112540 (5000 pc/caixa)
9114000388	F 30 PINO - 7113040 (5000 pc/caixa)
9114000401	F 35 PINO - 7113540 (5000 pc/caixa)
9114000425	F 40 PINO - 7114010 (5000 pc/caixa)
9114000432	F 45 PINO - 7114510 (5000 pc/caixa)
9114000449	F 50 PINO - 7115010 (5000 pc/caixa)

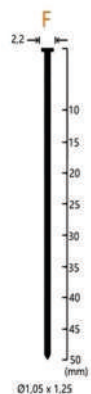

Bucha para Gesso

Bucha para Gesso Nylon

Cód. 2001003471

• FLY2 10x35

Cód. 2001002871

• FLY3 10x40



Bucha para Gesso

Bucha para Gesso K54

Cód. 9146000110



Bucha

Bucha MU 8 Plástica

Cód. 2001001862



Bucha

Bucha Nylon S

Código	Descrição
9146000011	5 Cinza
9146000035	7 Cinza
9146000059	10 Cinza
33272	6 Marfim
33273	8 Marfim
*9146000067	8 com aba Cinza



*S8 com aba

Bucha

Bucha Nylon UX

Cód. 9146000042

• 6x35 c/ Aba

Cód. 9146000007

• 8x50 c/ Aba



Bucha

Bucha Nylon SX

Cód. 9146000012

• 6x30

Cód. 9146000013

• 8x40



Bucha

Bucha Plástica

Código	Descrição
9112003008	05
9112003022	07
9112003046	10
4460041404	6 PP Cinza
4460051400	8 PP Cinza



Bucha para Gesso

Bucha HDF

Cód. 9146000002



Bucha

Bucha Nylon FU

Código	Descrição
9146000073	06x35
9146000080	08x50
9146000097	10x60



Bucha para Gesso

Bucha Sforbolt 1/4 (Toogle)

Cód. 2001001866

• Com PF 1/4x2.1/2



Bucha para Gesso

Bucha Duotec

Cód. 9146000020



Suporte Cabideiro

Suporte para Cabideiro Redondo

Cód. 9168010111

• Acabamento Cromado

Suporte para Cabideiro Oblongo

Cód. 04.02.235

• Acabamento Niquelado ou Zincado Branco



Suporte Cabideiro

Suporte Cabideiro Oblongo Central

Cód. 9168010135

• Acabamento Cromado



Tubo de Aço

Tubo de Aço Cromado

Cód. 0907266400

• Redondo - 25x3000mm esp. 0,75mm

Cód. 0960201400

• Oblongo - 15x30mm esp. 0,50mm



Rodízio

Rodízio 210

Cód. 9113020202

• SGPL 210 2"x3/4"

Cód. 9113020301

• SGPLF 210 2"x3/4" com Freio



Rodízio

Rodízio 312

Cód. 9113020509

• SGPL 312 3"x1.1/4"

Cód. 9113020608

• SGPLF 312 3"x1.1/4" com freio



Rodízio

Rodízio 412

Cód. 9113020707

• SFPL 412 4"x1.1/4"

Cód. 9113020806

• SGPL 412 4"x1.1/4" com Freio



Rodízio

Rodízio 512

Cód. 9113021100

• SGPL 512 5"x1.1/4"



Fechadura

Fechadura 861 Escamoteável para Gaveta

Cód. 2327000129

• Fechadura 861 Escamoteável para gaveta - 31mm

Cód. 2327000128

• Fechadura 861 Escamoteável para gaveta - 22mm



Fechadura

Fechadura para Gaveta Mod. 288

Cód. 2327000130

• Fechadura para Gaveta Mod. 288 2 Abas Horizontal Cromado



Puxador Perfil

Perfil Alumínio para MDF 15 - DES 312

Código	Acabamento	Dimensões
6003001947	Anod. fosco	32x6120mm
6003001913	Inox escov.	32x6120mm

Ponteiras

Código	Acabamento	Descrição
4144463020	Niq. escov.	pont. 15mm - 2 pinos frontal
4144463051	Cromado	pont. 15mm - 2 pinos frontal
4144463070	Cromo acet.	pont. 15mm - 2 pinos frontal
4144493239	Niq. escov.	par pont. 15mm - esq/dir vazada 2 pinos
4144493051	Cromado	par pont. 15mm - esq/dir vazada 2 pinos
4144493070	Cromo acet.	par pont. 15mm - esq/dir vazada 2 pinos

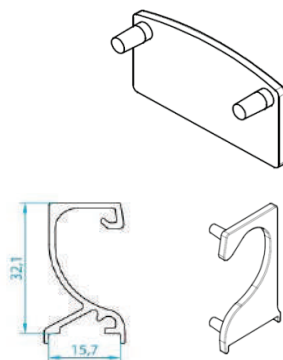

Puxador Perfil

Perfil Alumínio 37339 MDF 15 - DES 621

Código	Acabamento	Dimensões
9110000036	Anod. fosco	35x6000mm

Ponteiras

Código	Acabamento	Descrição
4144453021	Niq. escov.	pont. 15mm - 3 pinos frontal
4144453051	Cromado	pont. 15mm - 3 pinos frontal
4144453070	Acetinado	pont. 15mm - 3 pinos frontal
4144583051	Cromado	par pont. 15mm - esq/dir vazada 3 pinos
4144583070	Cromo acet.	par pont. 15mm - esq/dir vazada 3 pinos
4144583024	Niq. escov.	par pont. 15mm - esq/dir vazada 3 pinos

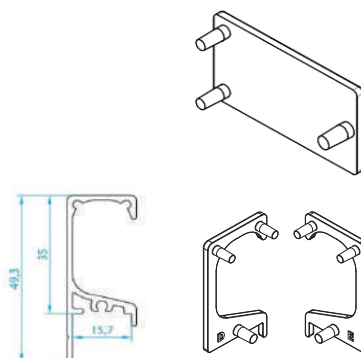

Puxador Perfil

Perfil Alumínio Para MDF 18 - DES 197

Código	Acabamento	Dimensões
6003001949	Inox escov.	35x6000mm
6003001951	Anodizado	35x6000mm

Ponteiras

Código	Acabamento	Descrição
414443022	Niq. escov.	pont. 18mm - 2 pinos frontal
414443051	Cromado	pont. 18mm - 2 pinos frontal
414443070	Acetinado	pont. 18mm - 2 pinos frontal
4144423024	Niq. escov.	par pont. 18mm - esq/dir vazada 2 pinos
4144423051	Cromado	par pont. 18mm - esq/dir vazada 2 pinos
4144423070	Acetinado	par pont. 18mm - esq/dir vazada 2 pinos

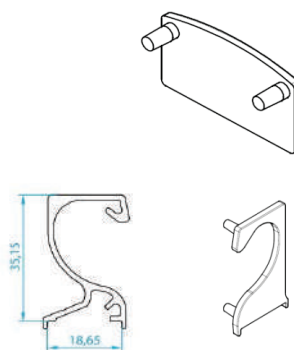

Puxador Perfil

Perfil Alumínio 37331 MDF 18 - DES 620

Código	Acabamento	Dimensões
9110000035	Anod. fosco	35x6000mm

Ponteiras

Código	Acabamento	Descrição
4144473020	Niq. esc.	pont. 18mm - 3 pinos frontal
4144473051	Cromado	pont. 18mm - 3 pinos frontal
4144473070	Cromo acet.	pont. 18mm - 3 pinos frontal
4144563051	Cromado	par pont. 18mm - esq/dir vazada 3 pinos
4144563070	Cromo acet.	par pont. 18mm - esq/dir vazada 3 pinos
4144563024	Niq. esc.	par pont. 18mm - esq/dir vazada 3 pinos

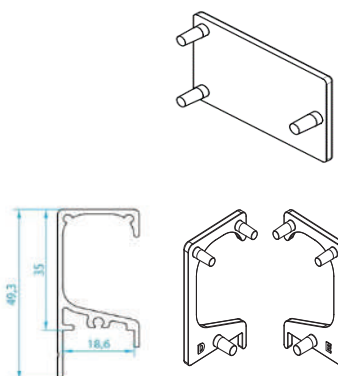

Puxador Perfil

Perfil Alumínio MDF 18 - DES 1432

Código	Acabamento	Dimensões
6003001806	Anod. prata	60x6000mm
6003001805	Inox escov.	60x6000mm

Ponteiras

Código	Acabamento	Descrição
4144633053	Cromado	par pont. 18mm - esq/dir vazada 2 pinos
4144633071	Cromo acet.	par pont. 18mm - esq/dir vazada 2 pinos
4144633026	Niq. escov.	par pont. 18mm - esq/dir vazada 2 pinos

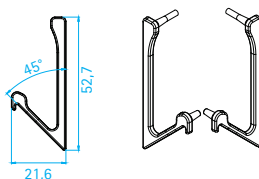

Puxador Perfil sem Ponteira

Pux. Perfil Alumínio Jateado Anodizado

Cód. 2001000331

• MDF15 / alt. 30x6000mm - DES 339

Cód. 2001000432

• MDF18 / alt. 35x6000mm - DES 009



Dobradiça Dobrada

Dobradiça Dobrada

Código	Descrição	Acabamento	Emb.
9105000021	2.1/2x1x1,2 c/ regulagem - 304	Zinc. Amarelo	UN
9104000000	50x22x0,80x3,5 c/ regulagem - 304	Zinc. Amarelo	UN
9105000038	62 s/ regulagem - 405	Zinc. Amarelo	UN

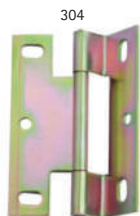

9105000021



9104000000



9105000038

Dobradiça Aba Embutida Inox

Dobradiça Aba Embutida Inox

Cód. 2001000737

• 306 4x3 com rolamento - und.



Dobradiça Pino Bola

Dobradiça Pino Bola

Código	Descrição	Acabamento	Emb.
9129100312	2.1/2 PB	Ouro Velho	UN
8437279853	3x2 1/2 PB	Ouro Velho	UN
8437281696	3x2 1/2 PB	Cromado	UN
8437279730	3x2 1/2 PB	Zinc. Branco	UN
8437000013	3x2 1/2 PB	Cromado	UN
8437281399	3x2 1/2 PB	Cro. Acetinado	UN
8437280576	3x2 1/2 PB	Lat. Oxidado	UN
8437000018	3x2 1/2 PB	Cro. Acetinado	UN
8437270038	1,9mm 3x2.1/2 PB	Ouro Velho	UN
8437280453	3x2 PB	Ouro Velho	UN
8437280408	3x2 PB	Zinc. Amarelo	UN
8437280446	3x2 PB	Zinc. Branco	UN
8437280125	3x3 PB	Ouro Velho	UN
8437280040	3x3 PB	Zinc. Amarelo	UN



Dobradiça Reta Pino Fixo

Dobradiça Reta Pino Fixo

Código	Descrição	Acabamento	Emb.
9104000046	1.1/2x1.1/16x0,8	Zinc. Amarelo	UN
9104000152	1.1/2x1.1/16x0,8	Zinc. Branco	UN
9104000015	1.1/4x1x0,8	Zinc. Amarelo	UN
9104000022	1x3/4x0,6	Zinc. Amarelo	UN
9104000053	2x1.7/16x0,9	Zinc. Amarelo	UN
9104000054	2x1.7/16x0,9	Zinc. Branco	UN
9104000060	2.1/2x1.3/16x0,9	Zinc. Amarelo	UN
8422182243	3/4x1.37/64x0,4	Zinc. Amarelo	UN



Dobradiça Pino Simples Solto

Dobradiça Porta Pino Simples Solto

Código	Descrição	Acabamento	Furos	Emb.
9126002103	1.1/2x1.3/8x1,2	Polido	2	UN
9126002172	1.1/2x1.3/8x1,2	Zinc. Branco	2	UN
9126002110	2x1.1/2x1,2	Polido	2	UN
9126002189	2x1.1/2x1,2	Zinc. Branco	2	UN
9126002128	2.1/2x1.5/8x1,2	Zinc. Preto	3	UN
9126002127	2.1/2x1.5/8x1,2	Polido	3	UN
9126002196	2.1/2x1.5/8x1,2	Zinc. Branco	3	UN
9126002134	3x1.7/8x1,5	Polido	3	UN
9126002202	3x1.7/8x1,5	Zinc. Branco	3	UN
9126002141	3.1/2x2.3/16x1,5	Polido	3	UN
9126002240	3.1/2x2.3/16x1,5	Zinc. Branco	3	UN
9126002165	4x2.5/8x2	Polido	4	UN
9126002226	4x2.5/8x2	Zinc. Branco	4	UN



Dobradiça Leve Pino Simples Solto

Dobradiça 184 Leve Pino Simples Solto

Código	Descrição	Acabamento	Emb.
9129000199	1.1/2x1.3/8x1,3	Zinc. Branco	UN
9129000205	2x1.1/2x1,3	ZB Pino Lat.	UN
9129000212	2.1/2x1.5/8x1,3	ZB Pino Lat.	UN
9129000137	2.1/2x1.5/8x1,3	Ferro Polido	UN
9129000120	2x1.1/2x1,30	Ferro Polido	UN
9129000274	3x1.7/8x1,4	Ouro Velho	UN
9129000229	3x1.7/8x1,4	ZB Pino Lat.	UN
9129000151	3.1/2x2.1/4x1,6	Ferro Polido	UN
9129000236	3.1/2x2.1/4x1,6	ZB Pino Lat.	UN
9129000168	3x2.1/2x1,9	Ferro Polido	UN
9129000243	3x2.1/2x1,9	ZB Pino Lat.	UN
9129000267	4x2.5/8x1,70	ZB Pino Lat.	UN



Dobradiça Quadrada

Dobradiça 184 Leve Pino Simples Solto

Código	Dimensões	Emb.
3853233106	1,0	UN
3853233120	1,25	UN
3853233151	1,50	UN
3853233175	1,75	UN
3853233205	2,0	UN



Dobradiça Borboleta

Dobradiça Borboleta para Janela

Cód. 3853200726

• unidade



Dobradiça Vai e Vem

Dobradiça Vai e Vem

Código	Dimensões	Acabamento	Emb.
3853232208	3"	Cromado	UN
3853232406	3"	ZB	UN
3853232307	3"	Preto	UN
3853232154	4"	ZB	UN
3853232352	4"	Preto	UN
3853232253	4"	Cromado	UN



Dobradiça Pivotante

Dobradiça Pivotante

Código	Descrição	Fabricante	Emb.
2327402970	Inox polido 80kg	Soprano	UN
8437272731	Inox 80kg	Celsus	UN
4115990000	Inox 100Kg	Bigfer	UN



Dobradiça para Portão

Dobradiça para Portão Duas Hastes - Parafusar

Código	Descrição	Emb.
3853247042	4cm	UN
3853247066	6cm	UN
3853247080	8cm	UN



Dobradiça de Leme

Dobradiça de Leme

Código	Descrição	Emb.
3853234042	Ø4	UN
3853234066	Ø6	UN
3853234080	Ø8	UN



Fecho Rolete
Fecho Rolete

Código	Acabamento	Emb.
2327401515	Zinco Branco	UN
9106001003	Zincado Amarelo	UN

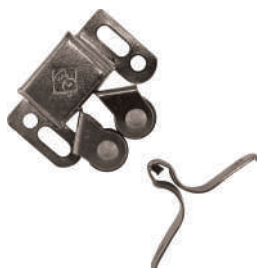
Creme Protetor de Pele
Creme Protetor de Pele Luva Química G3

Código	Tamanho	Und.
2001007194	200g	UN
2001007077	200g - Bio.	UN

Luva
Luva Bicolor Slim Látex/Neo Azul e Amarela

Código	Tamanho	Emb.
2001007138	TAM 7	PAR
2001007139	TAM 8	PAR
2001007140	TAM 9	PAR
2001007141	TAM 10	PAR

Luva
Luva Tátil Banho PU Preto

Código	Tamanho	Emb.
2001007126	TAM P	PAR
2001007127	TAM M	PAR
2001007128	TAM G	PAR

Luva
Luva Green

Código	Tamanho	Emb.
2001007188	TAM G	PAR
2001007187	TAM EG	PAR
2001007189	TAM EEG	PAR

Luva
Luva Látex Laranja

Código	Tamanho	Emb.
2001007132	TAM 8	PAR
2001007133	TAM 9	PAR



Protetor Auditivo

Protetor Auditivo

Código	Descrição	Und.
9999003139	TAM U Pomp Plus	UN
8999001554	TAM P Milenium	UN
8999009323	TAM M Milenium	UN



Óculos de Segurança

Óculos de Segurança

Código	Descrição	Und.
8999000769	Incolor anti risco epitec	UN



Máscara Descartável

Máscara Descartável PFF2-V Com Válvula T-750-V

Cód. 9139120110

• Com válvula - unidade

Máscara Descartável PFF2-S Com Válvula CA43743

Cód. 9139120053

• Com válvula - unidade

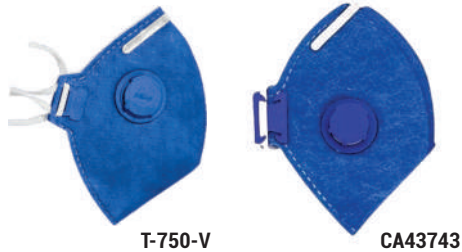

T-750-V

CA43743

Botina de Segurança

Botina Vaqueta Relax Preta com Elástico Lateral Sola PU

Código	Tamanho	Und.
2001007174	33	PAR
2001007175	34	PAR
2001007176	35	PAR
2001007177	36	PAR
2001007178	37	PAR
2001007179	38	PAR
2001007180	39	PAR
2001007181	40	PAR
2001007182	41	PAR
2001007183	42	PAR
2001007184	43	PAR
2001007185	44	PAR
2001007186	45	PAR



Sapato de Segurança

Sapato Vaqueta Relax Preto com Cadarço Sola PU

Código	Tamanho	Und.
2001007161	33	PAR
2001007162	34	PAR
2001007163	35	PAR
2001007164	36	PAR
2001007165	37	PAR
2001007166	38	PAR
2001007167	39	PAR
2001007168	40	PAR
2001007169	41	PAR
2001007170	42	PAR
2001007171	43	PAR
2001007172	44	PAR
2001007173	45	PAR



Sapato de Segurança

Sapato Vaqueta Relax Preto Elástico Lateral Sola PU

Código	Tamanho	Und.
2001007148	33	PAR
2001007149	34	PAR
2001007150	35	PAR
2001007151	36	PAR
2001007152	37	PAR
2001007153	38	PAR
2001007154	39	PAR
2001007155	40	PAR
2001007156	41	PAR
2001007157	42	PAR
2001007158	43	PAR
2001007159	44	PAR
2001007160	45	PAR



Serra Circular

Serra Circular Estacionária para Madeira

Código	Dimensões
7095037386	250mmx36D
7095037454	300mmx36D



Serra Circular

Serra Circular Corte Rápido

Código	Dimensões
7095036969	110x24Dx1,1x1,7mm
7095036976	110x30Dx1,1x1,7mm
7095036990	184x24Dx1,4x2,2mm
7095037003	184x36Dx1,4x2,2mm
7095037041	235x36Dx1,4x2,3mm
7095037058	235x48Dx1,4x2,3mm
7095037393	250x48Dx1,8x2,6mm
7095037027	184x60Dx1,4x2,2mm



Serra Circular

Serra Circular Dewalt 7.1/4 Dewalt

Cód. 6902934573

• Serra Circular 7.1/4 1.400W 220V 5.500 rpm com disco MD 18D

Cód. 6902934634

• Serra Circular 7.1/4 1.800W 220V 5.200 rpm com disco MD 18D



Serra Mármore

Serra Mármore 3/8 Dewalt

Cód. 6902934535

• 1.400W 220V 13000 rpm



Serra Tico-Tico

Serra Tico-Tico Vel Varia Dewalt

Cód. 6902934580

• 650W 220V Pendular Eng. Rápido

Cód. 6902934344

• 20V Max sem bateria e sem carregador



Serra Meia Esquadria

Serra Meia Esquadria Dewalt

Cód. 6902934603

• 10 Pol. 1.650W 220V c/ lâmina 80D



Lixadeira Orbital de Folha

Lixadeira Orbital de Folha 1/4 Dewalt

Cód. 6902934627

• Lixadeira com 230W, 220V



Furadeira de Impacto

Furadeira de Impacto 1/2 Dewalt

Cód. 6902934504

• 710W VVR 220V com maleta

Cód. 6902934481

• 800W VVR 220V com maleta



Parafusadeira de Impacto

Parafusadeira de Impacto 1/4 Dewalt

Cód. 6902934301

• 20V, 2 baterias, 2AH, Carregador 220V, com maleta



Parafusadeira/Furadeira de Impacto

Parafusadeira/Furadeira de Impacto 1/2 Dewalt

Cód. 6902934300

• 1/2 20V, 2 baterias, 2AH, carregador bivolt e mala



Parafusadeira/Furadeira

Parafusadeira/Furadeira 3/8 Dewalt

Cód. 6902934443

• 12V Max Li-ion, 2 baterias, 1.3AH, carregador bivolt e bols



Martelete Perfurador/Rompedor

Martelete Perfurador / Rompedor DSD PLUS

Cód. 6902934511

• 1 Pol. 800W VVR, 220V c/ mala



Bateria
Bateria Max Li-ion Dewalt
Cód. 6902934474

• Bateria 12X Max Li-ion 1.3AH

Cód. 6902934436

• Bateria 20V Max Li-ion premium 4AH

Carregador
Carregador 12-20V Li-ion Dewalt
Cód. 6902934405

• 4AH bivolt

Rolo de Cabo Flexível
Rolo de Cabo Flexível

Código	Descrição	Emb.
9687950110	750V 2 x 0.75mm ² preto	UN
9687950296	750V 2 x 1.0mm ² preto	UN
9258000006	1KV 2 x 1.5mm ² preto	UN
9258000012	1KV 2 x 2.5mm ² preto	UN
9258000007	1KV 3 x 1.5mm ² preto	UN
9258000008	1KV 3 x 2.5mm ² preto	UN

Rolo de Fio Paralelo
Rolo de Fio Paralelo

Código	Descrição	Emb.
7879522705	2 x 0.75MM ² branco	UN
9258650046	2 x 1.0MM ² branco	UN
9258650077	2 x 1.5MM ² branco	UN
9258650107	2 x 2.5MM ² branco	UN

Rolo de Fio Flexível Anti Chama
Rolo de Fio Flexível Anti Chama

Código	Descrição	Emb.
9258099012	1x1.5mm ² amarelo	UN
9258650985	1x1.5mm ² azul	UN
9258651005	1x1.5mm ² branco	UN
9258099043	1x1.5mm ² preto	UN
9258099029	1x1.5mm ² verde	UN
9258099036	1x1.5mm ² vermelho	UN

9258651111	1x2.5mm ² amarelo	UN
9258099944	1x2.5mm ² azul	UN
9258651098	1x2.5mm ² branco	UN
9258651067	1x2.5mm ² preto	UN
9258099067	1x2.5mm ² verde	UN
9258099050	1x2.5mm ² vermelho	UN

Código	Descrição	Emb.
9258099074	1x4.0mm ² azul	UN
9258651180	1x4.0mm ² branco	UN
9258651159	1x4.0mm ² preto	UN
9258651197	1x4.0mm ² verde	UN
9258651173	1x4.0mm ² vermelho	UN

9258099951	1x6.0mm ² azul	UN
9258651272	1x6.0mm ² branco	UN
9258651241	1x6.0mm ² preto	UN
9258099081	1x6.0mm ² verde	UN
9258651265	1x6.0mm ² vermelho	UN



Rolo Lixa

Rolo Lixa R-269

Código	Grana	Dimensões
9139122812	60	120x100000
9139122928	60	150x100000
9139122829	80	120x100000
9139122935	80	150x100000
9139122836	100	120x100000
9139122942	100	150x100000
9139122959	120	150x100000
9139122850	150	120x100000
9139122966	150	150x100000
9139122867	180	120x100000
9139122973	180	150x100000
9139122980	220	150x100000



Rolo Lixa

Rolo Lixa G-125

Código	Grana	Dimensões
9139121716	36	120x45000
9139121723	40	120x45000
9139121822	40	150x45000
9139121730	50	120x45000
9139121747	60	120x45000
9139121754	80	120x45000
9139121761	100	120x45000
9139122263	100	610x45000
9139121778	120	120x45000
9139121785	150	120x45000
9139121792	180	120x45000
9139121808	220	120x45000



Lixa Folha

Lixa Folha A-219 Nofil Madeira - 225x275mm

Código	Grana	Tipo	Emb.
9139120603	80	Folha	UN
9139120610	100	Folha	UN
9139120627	120	Folha	UN
9139120634	150	Folha	UN
9139120641	180	Folha	UN
9139120658	220	Folha	UN
9139120665	240	Folha	UN
9139120672	280	Folha	UN
9139120689	320	Folha	UN
9139120696	360	Folha	UN
9139120702	400	Folha	UN



Lixa Folha

Lixa A-237

Código	Grana	Tipo	Emb.
9139120399	50	Folha	UN
9139120412	80	Folha	UN
9139120429	100	Folha	UN
9139120436	120	Folha	UN
9139120443	150	Folha	UN
9139120450	180	Folha	UN

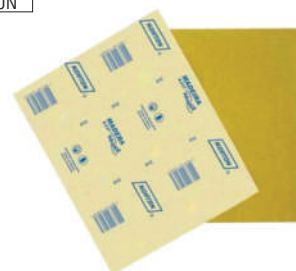

Lixa Folha

Lixa A-257

Código	Grana	Tipo	Emb.
9139120313	50	Folha	UN
9139120337	80	Folha	UN
9139120344	100	Folha	UN
9139120351	120	Folha	UN
9139120368	150	Folha	UN



Lixa Folha

Lixa K-246 - 225x275mm

Código	Grana	Tipo	Emb.
9139120474	36	Folha	UN
9139120481	40	Folha	UN
9139120498	50	Folha	UN
9139120504	60	Folha	UN
9139120511	80	Folha	UN
9139120528	100	Folha	UN
9139120535	120	Folha	UN
9139120559	180	Folha	UN
9139120580	280	Folha	UN



Rolo de Fita Adesiva

Rolo de Fita Adesiva

Código	Descrição	Emb.
2001000779	Acrílica PP40 Transparente 36mm x 50m	UN
2001001156	45 Hot Melt Marrom 48mm x 100m	UN
9107500031	Transparente 307 Hot Melt 48mm x 100 m	UN
9176021000	Transparente 307 Hot Melt 48mm X 50 m	UN
9813020011	Acrílica PP40 transparente 48mm x 100m	UN
9107500025	Acrílica PP40 transparente 48mm x 50m	UN



Rolo de Fita Dupla Face

Rolo de Fita Dupla Face

Código	Descrição	Emb.
9164100042	Transparente 19mm x 2m - fixa tudo	UN
9829001021	VHB4646 12mm x 33m	UN



Rolo de Fita Crepe

Rolo de Fita Crepe 50 metros

Código	Descrição	Emb.
6193242708	12mm x 50m	UN
6193242715	16mm x 50m	UN
6193200098	18mm x 50m	UN
6193225817	24mm x 50m	UN
6193223196	32mm x 50m	UN
6193000018	48mm x 50m	UN
6193000001	36mm x 50m	UN



Rolo de Fita Isolante

Rolo de Fita Isolante

Código	Descrição	Emb.
7613361252	19x05mm	UN
7613361269	19x10mm	UN
7613000007	19x20mm	UN



Escova de Vedação

Escova de Vedação

Código	Dimensões	Cor	Adesivo	Emb.
9818001212	5x7	Cinza	Com	MT
9818001216	5x7	Cinza	Sem	MT
9818001222	5x10	Cinza	Com	MT
9818001215	7x10	Cinza	Com	MT



Cascorez Cola Madeira

Cascorez Cola Madeira

Cód. 1093015728
• Embalagem 250g



Cascorez Extra

Cascorez Extra

Código	Emb.
1093015995	500g
1093016008	1kg
1093043370	5kg
1093043356	10kg
1093043363	20kg



Cascorez Secagem Rápida

Cascorez Secagem Rápida

Código	Emb.
1093044445	1kg
1093044452	5kg



Adesivo Instantâneo

Tek Bond Adesivo Instantâneo

Código	Viscosidade	Emb.
9164100014	TB 793	20g
9164100015	TB 793	100g
9162351401	Média	20g
9164100034	Média	100g



Adesivo Instantâneo

Tek Bond Kit Moveleiro 200 QFS

Cód. 9164100047
 • Embalagem de 200ml e 100g



Adesivo Instantâneo

Almaflex PVA Sec Rapida 601

Cód. 1093044996
 • Embalagem com 90g
Cód. 1093044997
 • Embalagem com 400g



Adesivo Instantâneo

Almaflex Ultraforte 993

Cód. 1093044605
 • Embalagem com 90g
Cód. 1093044520
 • Embalagem com 400g



Adesivo Instantâneo
Almasuper Borrifador Kit MDF
Cód. 1093044476

- Componente A 190ml (519)

Adesivo Instantâneo
Almasuper Ciano Gel
Cód. 1093044902

- Embalagem 20g (349)

Cód. 9164100046

- Embalagem 100g com borrifador (10501002704)

Adesivo Instantâneo
Ciano UR Almasuper AEP401
Cód. 1093044568

- Embalagem com 20g

Cód. 1093044575

- Embalagem com 100g

Adesivo Instantâneo
Kit MDF Almasuper
Cód. 1093044483

- Embalagem componente A com 190ml
- Embalagem componente B com 100g

Adesivo Instantâneo
Kit Univer Almasuper
Cód. 1093044919

- Embalagem componente A com 50ml
- Embalagem componente B com 20g

Cola Adesiva PVA Extra Forte
PVS Extra Forte Almafex

Código	Tamanho	Emb.
1093044537	90g	UN
1093044544	400g	UN
1093044629	1kg	UN
1093044513	5kg	UN
1093044490	10kg	UN
1093044681	50kg	UN



Cola Granulada

Tek Bond Cola Granulada

Código	Cor	Emb.
2001000297	Branco	2,3kg
2001000296	Transparente	2,3kg



Cola Adesiva Base Água PVA

Jowat Base Água PVA

Cód. 9260450205

• Embalagem de balde com 4kg - 107.65



Cola Alta Temperatura

Jowatherm Alta Temperatura Transparente

Cód. 9260450501

• Embalagem com 5kg - 281.48/280.58

Cód. 9161725012

• Embalagem com 20kg - 281.48/280.58

Jowatherm Alta Temperatura Branca

Cód. 2001004109

• Embalagem com 5kg - 288.71

Cód. 9260450204

• Embalagem com 20kg - 288.71



Cola Alta Temperatura Natural

Jowatherm Alta Temperatura Natural

Código	Tamanho	Emb.
9161725015 - 288.70	5kg	KG
2001004013 - 280.50/281.40	5kg	KG
9260450402 - 288.70	20kg	KG



Cola Baixa Temperatura Branca

Jowatherm Baixa Temperatura Branca

Cód. 2001004107

• Embalagem com 5kg - 282.21

Cód. 2001004189

• Embalagem com 20kg - 282.21



Cola Baixa Temperatura Natural

Jowatherm Baixa Temperatura Natural

Cód. 2001004106

• Embalagem com 5kg - 282.20



Cola Super Cura Lenta
Jowatherm Cura Lenta Bege
Cód. 2001004117

• Embalagem com 500g - 687.22

Cola Super Cura Rápida
Jowatherm Cura Rápida Bege
Cód. 2001004015

• Embalagem com 500g - 685.08

Adesivo Silicone
Adesivo de Silicone Acético Uso Geral

Código	Descrição	Emb.
9164100018	Adesivo De Silicone Acético Uso Geral Preto 280ml	UN
9164100019	Adesivo De Silicone Acético Uso Geral Branco 280ml	UN
9164100025	Adesivo De Silicone Acético Uso Geral Incolor 280ml	UN

Adesivo Acrílico Monta e Fixa
Adesivo Acrílico Monta e Fixa
Cód. 9164100016

• Branco, 24h, 280ml, 400g

Adesivo Silicone
Adesivo Silicone Neutro
Cód. 9164100026

• Incolor, uso geral, 280ml 400g

Adesivo Uso Geral - PU 40
Adesivo PU 40 Uso Geral
Cód. 9146000015

• Adesivo PU Flex 40, uso geral, preto, 360g

Cód. 9146000010

• Adesivo PU Flex 40, uso geral, branco, 360g

Cód. 9146000014

• Adesivo PU Flex 40, uso geral, cinza, 360g



Adesivo Híbrido

Adesivo Híbrido Fixa Espelho

Cód. 9164100020

• Fixa Espelho, branco 280ml 400g



Adesivo Base Água

Adesivo Silicone Base Água

Cód. 9164100029

• Branco 280ml 400g



Massa para Madeira F.12

Massa para Madeira F.12

Código	Cor	Peso
6617801696	Branca	1,65 Kg
6617801825	Castanho	1,65 Kg
8055524915	Cerejeira	1,65 Kg
8055524670	Cumaru	1,65 Kg
6617801542	Imbuia	1,65 Kg
6617001751	Ipê	1,65 Kg
6617801511	Marfim	1,65 Kg
6617801573	Mogno	1,65 Kg

6617001750	Branca	6,5 Kg
8055525691	Cerejeira	6,5 Kg
6617000001	Imbuia	6,5 Kg
6617001752	Marfim	6,5 Kg



Isomanta

Rolo de Isomanta

Código	Descrição	Emb.
L028050004	1,20m x 300m x 0,50mm	UN
L028050005	1,20m x 250m x 1,00mm	UN
L028050002	1,20m x 100m x 2,00mm	UN
L028050003	1,20m x 100m x 3,00mm	UN
L028050001	1,20m x 50m x 4,00mm	UN



Filme Strech

Filme Strech

Cód. L040040001

• Em caixa (MB 500 x 0,025)

Cód. L023040083

• (125mm X 0,025) - 0,60kg



Plástico Bolha

Plástico Bolha Virgem

Cód. L030060002

• Plástico bolha light comercial (1,30m X 100m X 0,021)

Cód. L030060020

• Plástico bolha plus (1,30m X 100m)



Papel Ondulado

Papel Ondulado

Cód. 999900001

• Rolo de Papel Ondulado 1.200mm



Fita de LED

Fita de LED 3528 Silicone + Fonte Fe2 + Conector P4

Código	Descrição	Emb.
8999001231	CN1J4 3.000K 2,5 metros	UN
8999001232	CN1J4 6.000K 2,5 metros	UN
8999001233	CN5J4 3.000K 5,0 metros	UN
8999001234	CN5J4 6.000K 5,0 metros	UN



Tubo Cabideiro LED

Tubo Cabideiro LED

Cód. 8999001240

• Tubo Cabideiro Alumínio Editável com Sensor LED 1.200mm - 6.000K - 18W



Luminária de Embutir Quadrada 35mm

Luminária de Embutir Point Quadrada 35mm 1,5W

Código	Descrição	Emb.
8999001248	Alumínio 6000k luz fria	UN
8999001249	Branco 6000k luz fria	UN
8999001250	Cromado 6000k luz fria	UN



Lâmpada de Embutir 35mm

Lâmpada de Embutir 35mm

Código	Descrição	Emb.
8292020073	1,8w esp. aço esc. 6000k branca fria	UN
8292020075	1,8w esp. branco 6000k branca fria	UN
8292020074	1,8w esp. cromado 6000k branca fria	UN



Dicroled Móveis 2W

Dicroled Móveis 2W Carcaça Plástica

Código	Descrição	Emb.
2001002734	3000k LED Amarelo	UN
2001002733	6000k LED Branco	UN



Luminária de Embutir 35mm

Luminária de Embutir Point Circular 35mm 1,5W

Código	Descrição	Emb.
8999001245	Alumínio 6000k luz fria	UN
8999001246	Branco 6000k luz fria	UN
8999001247	Cromado 6000k luz fria	UN



Lâmpada de Embutir 12 LEDs

Lâmpada de Embutir 12 LEDs

Cód. 2001002729

• Espelho Branco - LED 6.000K - und

Cód. 2001002732

• Espelho Cromado - LED 6.000K - und



Interruptor Redondo de Embutir

Interruptor Redondo de Embutir

Código	Descrição	Emb.
8999000183	Branco simples 2 fios 15cm	UN
8999000186	Cinza simples 2 fios 15cm	UN
8999000185	Marrom simples 2 fios 15cm	UN
8999000184	Preto simples 2 fios 15cm	UN
8999000187	Branco paralelo 3 fios 15cm	UN
8999000188	Preto paralelo 3 fios 15cm	UN



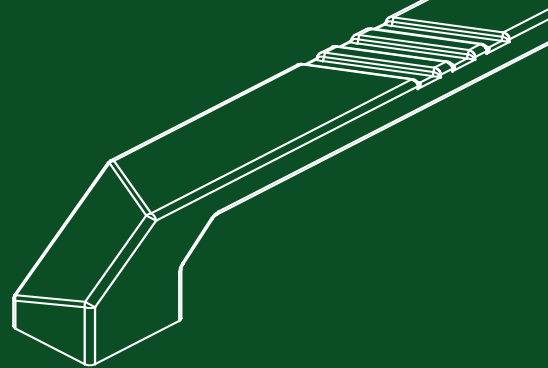

**Acesse nossas redes sociais e
fique por dentro de todas as novidades**

    @grupobigfer

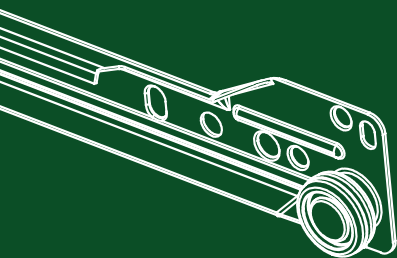

NOTA:

Todos os direitos reservados a Bigfer Indústria e Comércio de Ferragens Ltda.
Proibida a reprodução total ou parcial do conteúdo, sem prévio consentimento.

As informações técnicas contidas neste catálogo podem sofrer modificações
sem aviso prévio, conforme a necessidade produtiva.

Lotes e embalagens padrões devem ser confirmadas com a equipe de vendas
e podem variar conforme a necessidade produtiva. Favor verificar junto à empresa
a quantidade correta antes do fechamento dos pedidos.

Não respondemos por eventuais falhas de impressão e erros contidos nesse catálogo.

Projeto: Equipe Grupo Bigfer
Impressão: Gráfica Cromo
Edição 01 - Maio de 2024



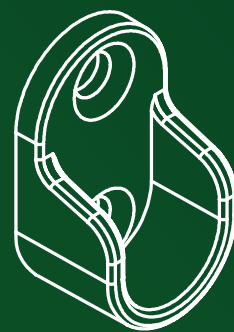
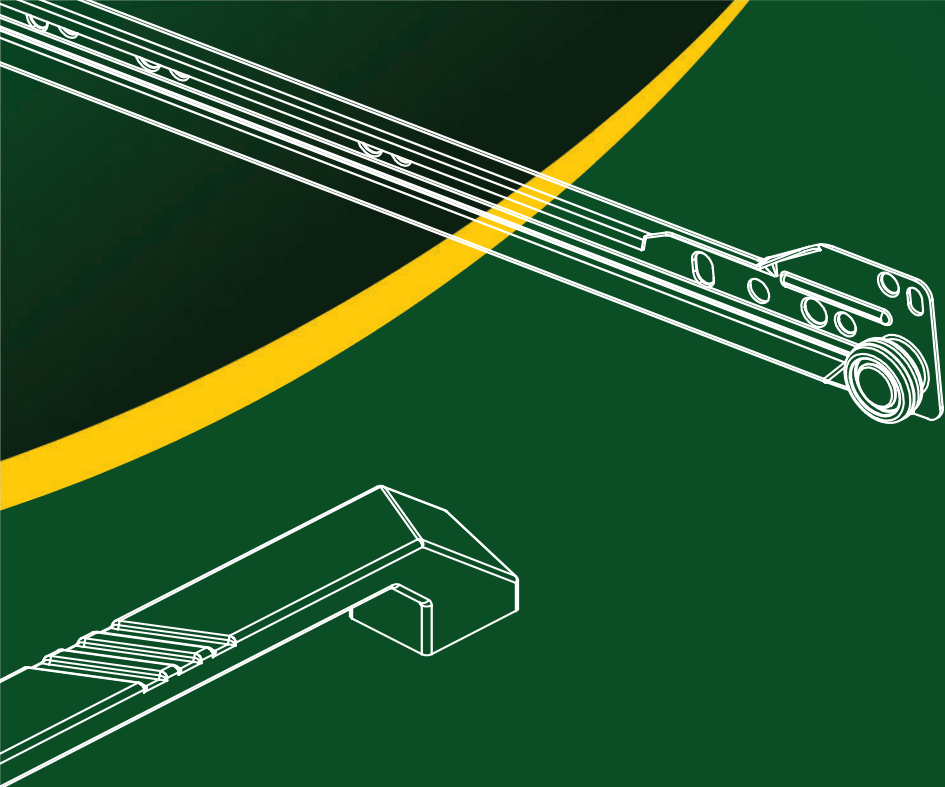

GRUPO 
BIGFER

www.grupobigfer.com.br

 |54| 2109.2940 |     @grupobigfer

Farroupilha - RS | Curitibaanos - SC | Curitiba - PR
Jundiaí - SP | Votuporanga - SP

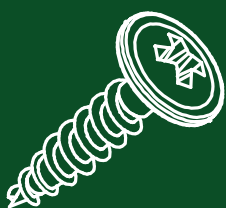

Aponte a câmera do celular e acesse nossos catálogos on-line:

